

# Cuaderno de Trabajo para Pre Primaria

6 años

Libro 1





MINISTERIO DE EDUCACIÓN

**Lic. Dennis Alonzo Mazariegos**  
Ministro de Educación

**M.Sc. Roberto Monroy Rivas**  
Viceministro Administrativo

**M.A. Jorge Manuel Raymundo Velásquez**  
Viceministro de Educación Bilingüe e Intercultural

**Lic. Miguel Angel Franco**  
Viceministro de Diseño y Verificación de la Calidad

© MINEDUC  
Ministerio de Educación de Guatemala  
6ª calle 1-87, zona 10, 01010  
Teléfono: (502) 2411-9595  
[www.mineduc.gob.gt](http://www.mineduc.gob.gt) / [www.mineduc.edu.gt](http://www.mineduc.edu.gt)

Guatemala 2011  
Segunda impresión, Primera edición.

Se puede reproducir total o parcialmente, siempre y cuando se cite al Ministerio de Educación, -MINEDUC- como fuente de origen y que no sea con usos comerciales.

Guatemala, 2011

Estimados maestros y maestras del Nivel de Educación Preprimaria:

Reciban un fraternal saludo y nuestros mejores deseos porque esta primera edición de los Cuadernos de trabajo para el Nivel de Educación Preprimaria, dirigido a niños y niñas de seis años, contribuya a apoyar el trabajo profesional que ustedes realizan con empeño, dedicación y esfuerzo, lo cual constituye un compromiso responsable de mejora continua en la entrega del proceso educativo en sus aulas.

El presente Cuaderno de trabajo ha sido diseñado dentro del marco del Currículo Nacional Base, con la idea de facilitar el desarrollo de las competencias necesarias para iniciar el aprendizaje de la lectura y la escritura, las habilidades de la comunicación, el análisis y los valores de los alumnos y las alumnas que cursan la preprimaria. Forma parte de una serie de seis cuadernos, dirigidos a estudiantes de cuatro, cinco y seis años, con dos cuadernos por edad.

Los ejercicios incluidos, responden a la dosificación que presenta el currículo para seis años, con un enfoque basado en el aprendizaje significativo, que partiendo de los conocimientos previos, desarrolla unidades temáticas, definidas en el área de Medio Social y Natural. Incluye páginas de ilustraciones recortables, las cuales son utilizadas por los niños y las niñas en los ejercicios, desarrollando así, habilidades y destrezas superiores, así como la lógica y la creatividad.

Tengo la confianza de que esta herramienta, además de apoyar su trabajo docente, será aprovechada y enriquecida por ustedes para beneficio de los niños y niñas de nuestro país.

Cordialmente,

Ministerio de Educación



## ¿Cómo está organizado este cuaderno?

Con el deseo de facilitar el desarrollo de las competencias en los niños y niñas del nivel preprimario, la Dirección de Gestión de la Calidad Educativa planificó la presentación de una serie de seis cuadernos de trabajo, dirigidos a niños y niñas con edades de cuatro, cinco y seis años. Cada cuaderno contiene ocho secciones, y responde a la dosificación de dos bimestres.

Cada bimestre se presenta en dos secciones, que proponen ejercicios que tienen las siguientes características:

- desarrollan los contenidos definidos en la dosificación del Currículo Nacional Base;
- parten del conocimiento previo de los alumnos y alumnas, de acuerdo con la edad para la cual va dirigido;
- propone actividades que desarrollan las habilidades de la comunicación, con especial énfasis en la escucha y la expresión oral, como base para el aprendizaje de la comunicación escrita;
- integra las competencias, de manera que se ejerciten repetidamente en las actividades que se proponen;
- refuerza los valores y los mantiene vigentes a través de íconos que recuerdan:



**Completo  
mi trabajo**



**Sigo  
instrucciones**



**Trabajo limpio  
y en orden**

- Estos íconos promueven el autoaprendizaje, ya que al terminar cada página, los alumnos y las alumnas analizarán el trabajo que realizaron y marcarán el ícono si consideran que lo han cumplido. Si no lo marcan, deberán expresar, en voz alta, cómo van a cumplir en el próximo ejercicio.

## ¿Cómo trabajarlo?

Al inicio de cada unidad, el o la docente encuentra un narrativo que describe las competencias que el niño y la niña desarrollarán a través de las dos secciones de que consta la unidad. Cada sección tiene diferente eje temático, pero desarrolla las mismas competencias, de la más fácil o ya alcanzada previamente, a las más complejas o nuevas.

En la siguiente página, el o la docente encuentra la descripción de los contenidos de cada ejercicio, para su referencia.

Cada página de ejercicio, se inicia con el título que describe el contenido o motiva a su desarrollo. En la parte inferior, se puede apreciar un rectángulo que contiene las sugerencias didácticas para el desarrollo de la página. El maestro o maestra lo debe leer previamente, para conocer las actividades que ejecutará antes de que el niño o la niña realicen las actividades propias de la ilustración que acompaña la explicación. El o la docente agregará otras actividades previas, que considere necesarias, especialmente físicas y concretas, para asegurar que cuando los alumnos y las alumnas llegan al plano gráfico, han comprendido y dominan el tema.

Es indispensable que el docente asegure que los niños y niñas comprenden las ilustraciones, hablan sobre ellas y luego, ejecutan las actividades que se solicitan.

Las actividades del cuaderno de trabajo se pueden complementar con otras similares que el estudiante realizará en su cuaderno regular. Estas actividades adicionales las propondrá el docente.

Lo mismo sucederá con los recortables que encontrará al final del cuaderno. Pueden ser utilizados como patrones para que los niños y las niñas los calquen y utilicen varias veces al cortar, ordenar, clasificar, pintar y pegar en su cuaderno regular.

En cada ejercicio, el alumno y la alumna marcarán los íconos que evalúan su comportamiento y seguimiento de instrucciones. La o el docente trabajarán esta parte individualmente con cada niño o niña, de manera que se asegure que comprende la actividad y adquiera la responsabilidad que conlleva la autoevaluación. En ningún momento se le llamará la atención si no cumplió con las instrucciones o no terminó, ya que cada niño es diferente y podrá tener, por lo tanto, diferentes ritmos de aprendizaje. Se le dará más tiempo, ese mismo día u otro, de manera que complete la actividad con calidad. Si el alumno o la alumna se niegan a seguir las instrucciones, el o la docente platicará con él o ella, con el objetivo de hacer conciencia sobre sus deberes y enriquecer sus valores.

Al final de la Unidad, el y la docente encontrarán los Indicadores de logro de las competencias que se desarrollan en las dos secciones. Se sugiere que se llenen en el transcurso de las actividades, para llevar actualizado el registro de las fortalezas y debilidades de cada alumno y alumna. Esto permitirá tomar las decisiones que se consideren necesarias, para agregar actividades o realizar más ejercicios y facilitarle al niño y a la niña alcanzar la competencia que aún no desarrolla.

## Unidad I: CONOCIÉNDONOS

En esta unidad tendrás la oportunidad de:  
conocer la escuela, nuevos amigos y amigas,  
que son seres humanos, así como  
los maestros y maestras que te leerán  
las historias, poemas  
y canciones y te ayudarán  
a comprender las narraciones,  
a responder preguntas,  
a dialogar y expresar tus ideas,  
a desarrollar tu pensamiento,  
a conocer la naturaleza inanimada  
de tu entorno,  
a vivir experiencias nuevas,  
a conocer  
los objetos que son pequeños  
y grandes,  
los que están arriba o abajo;  
a armar un rompecabezas,  
y las partes del cuerpo;  
a pintar, seguir instrucciones,  
recortar, punzar y a trazar líneas  
que te llevarán a leer y escribir  
más adelante.

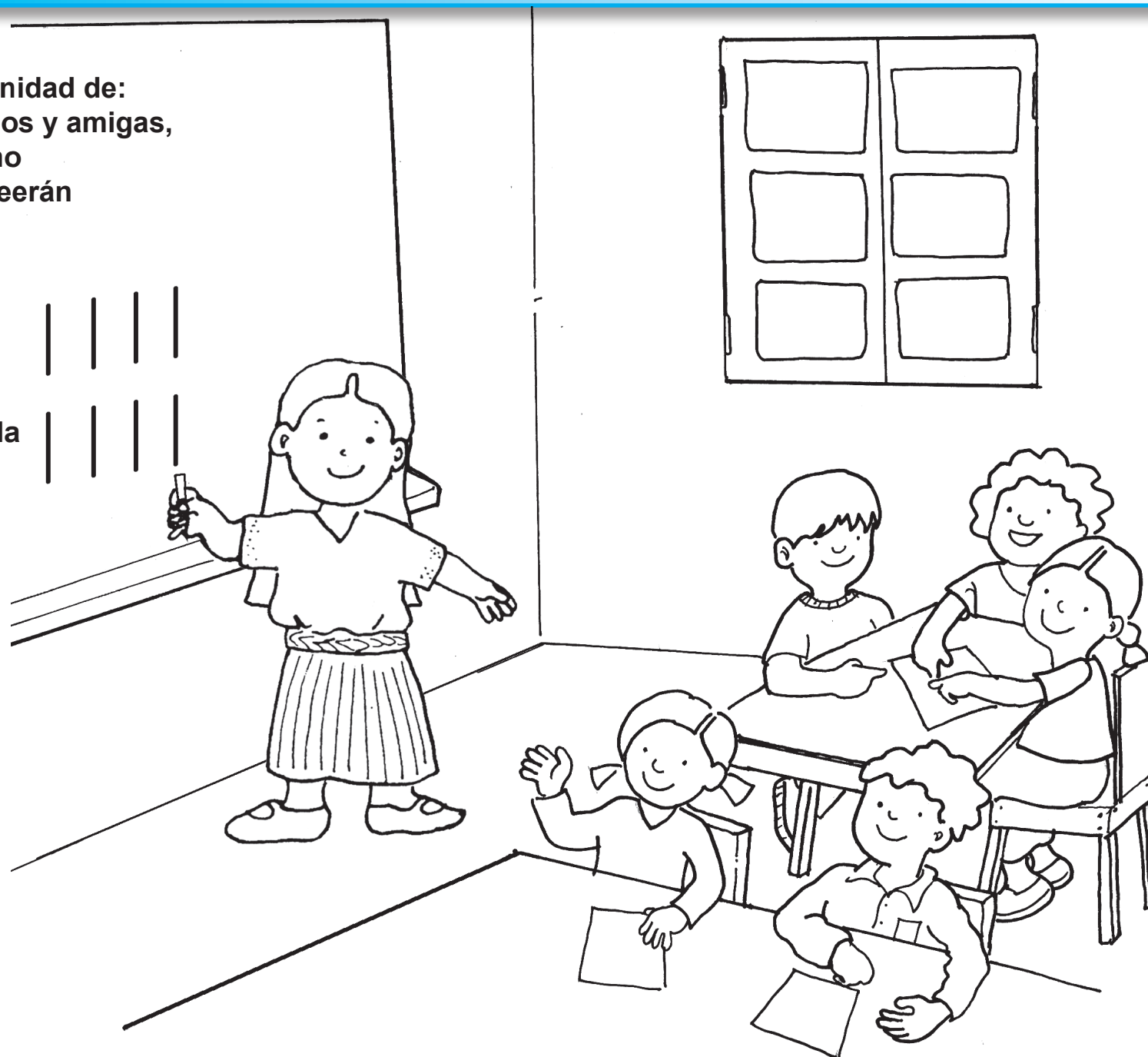

Completo  
mi trabajo



Sigo  
instrucciones



Trabajo limpio  
y en orden

## Tabla de contenidos

**Página 9:** Lectura de ilustraciones, escucha atenta. Seguimiento de instrucciones. Expresión de sentimientos,. Identificación de los días de la semana.

**Página 10:** Descripción de las dependencias de la escuela, personal e instalaciones. Expresión verbal de juicios lógicos: afirmaciones y negaciones. Asociación de ideas por pertenencia. Producción de diálogos. Dramatización del diálogo.

**Página 11:** Descripción de objetos de la escuela y quién los usa. Conversación. Pareamiento de palabras con su correspondiente dibujo. Movimientos direccionales continuos. Memoria visual: reproducción de figuras. Colorear.

**Página 12:** Diferencias en letras. Seguimiento de instrucciones. Descripción del significado de palabras. Expresión verbal de juicios lógicos. Reproducción de figuras (letras). Modelar con pastas variadas.

**Página 13:** Percepción háptica: textura y peso. Descripción de objetos. Organización de los objetos por su peso. Memoria visual.: reproducción de ilustraciones. Direccionabilidad: lectura de imágenes. Trazo de líneas.

**Página 14:** Toma de conciencia de la propia identidad: Quién soy y cómo soy. Colores. Producción de rimas. Cortado con tijera. Descripción. Eficiencia motriz.

**Página 15:** Colores. Identificación de lo tridimensional: grueso y delgado. Contar. Identificación de palabras, entre varias. Trazo de líneas. Reproducción de letras.

**Página 16:** Técnicas escriptográficas: trazados deslizados en hojas oficio. Identificación de sonido inicial o final.

**Página 17:** Descripción de ilustraciones. Percepción global del cuerpo. Adopción de diversas posiciones y desplazamientos al observarlas en tarjetas. Trazo de círculos. Colorear.

**Página 18:** Direccionabilidad. Ejecución de instrucciones. Percepción del cuerpo y desplazamiento siguiendo la ilustración. Participación en juegos, recitado y memorización de rimas.

**Página 19:** Laberinto. Direccionabilidad. Seguimiento de instrucciones. Eficiencia motriz. Las dependencias de la escuela y su función. Descripción. Narración de experiencias.

**Página 20:** Descripción de ilustraciones. Percepción de la posición. Reconocimiento y verbalización de la posición: junto y separado.

**Página 21:** Afianzar el uso de cuantificadores: muchos – pocos. Representación gestual del uso de objetos de su medio. Contar objetos. Participación en diálogos.

**Página 22:** Descripción de ilustraciones. Adopción de posiciones que observa. Asociación de ideas por causa y efecto. Cuchicheo de frases. Colorear.

**Página 23:** Etapas de desarrollo del ser humano. Transmisión de mensajes orales a través del cuchicheo. Inventario del cuerpo

**Página 24:** Identificar y dibujar los estados de ánimo. Escucha atenta. Memoria auditiva. Ejercitan partes del cuerpo.

**Página 25:** Conocimiento corporal: inventario del cuerpo. Eficiencia motriz. Características personales con relación al género. Etapas de desarrollo del ser humano. Estados de ánimo. Colorear, cortar con tijera y pegar.

**Página 26:** Características personales con relación al género. Diferencias y semejanzas entre animales, plantas y el ser humano. Dibujar objetos. Rompecabezas.

**Página 27:** Reproducción de trazos siguiendo instrucciones. Identificación de palabras con los sonidos de estas letras.

**Página 28:** Partes del cuerpo: nombres de los dedos. Seguimiento de instrucciones. Reproducción de ritmos al leer códigos. Motilidad ocular. Cantar y memorizar la canción.

**Página 29:** Identificación de los recursos renovables, no renovables y fuentes de contaminación. Eficiencia motriz: recorte con tijeras. Asociación de objetos por su temperatura. Adivinanzas.

**Página 30:** Identificación de los recursos renovables. Pareamiento de palabras con su correspondiente dibujo. Identificación de palabras entre varias, en un párrafo. Reproducción de trazos siguiendo instrucciones. Pareamiento de palabras con su correspondiente dibujo. Adivinanza. Identificación de palabras. Destreza de escuchar. Expresión verbal de un juicio lógico.

**Página 31:** Ordenación temporal y captación de la forma socializada del tiempo; identificación de los días de la semana. Moldear con pastas variadas. Incremento de vocabulario. Diálogo. Identificación de sílabas en una palabra.

**Página 32:** Laberinto. Identificación de los recursos renovables. Desplazamiento en el espacio, atendiendo a un ritmo determinado. Afianzar el uso de cuantificadores: todos, muchos, pocos, ninguno, algunos, un poco, más y menos.

**Página 33:** Fuentes de contaminación. Asociación por causa y efecto. Pareamiento de palabras con su dibujo. Identificación de palabras. Destreza de escuchar explicaciones. Expresión verbal de juicios lógicos. Identificación de sílabas en una palabra.

**Página 34:** Identificación de fenómenos físicos: luz y sombra. Recitación de poesías. Destreza de escuchar una poesía. Reconocimiento de rimas y sonidos. Pintar.

**Página 35:** Identificación del planeta Tierra: forma, movimientos: rotación. Destreza de escuchar descripciones. Luz y sombra. Modelar con plastilina. Identificación de las sílabas en una palabra. Pintar. Pareamiento de palabras con su dibujo.

**Página 36:** Ordenación temporal y captación de la forma socializada del tiempo. Identificación del día y la noche. Pareamiento de palabras con su dibujo. Destreza de escuchar. Preguntas y respuesta libre. Reconocimiento de sonidos. Identificación de sílabas. Cuchicheo. Preguntas y respuestas. Juicios lógicos. Moldear. Sonidos inicial. Pintar.

**Página 37:** Recursos renovables: el suelo, el mar y el cielo. Destreza de escuchar. Expresión verbal de juicios lógicos. Identificación de

sílabas en una palabra. Juicios lógicos. Reproducción de figuras. Pintar.

**Página 38:** Destreza de escuchar. Adivinanza. Reconocimiento de rimas. Mareas. Adopción de diversas posiciones. Ritmo.

**Página 39:** Causa y efecto. La gravedad. Emisión de juicios lógicos, preguntas y respuestas libres. Destreza al escuchar. Pareamiento de palabras con la ilustración. Identificación de sílabas.

**Página 40:** Identificación de fenómenos físicos: electricidad. Completación. Pegar entorchado. Dibujar objetos desde una perspectiva.

**Página 41:** Recursos renovables y no renovables: carbón y petróleo. Uso. Pareamiento de palabras con su ilustración. Identificación de sonidos finales. Producción de rimas. Pintar.

**Página 42:** Recursos no renovables: oro y hierro. Uso. Pareamiento de palabras con su ilustración. Producción de rimas. Cuchicheo. Pintar.

**Página 43:** Magnetismo. Pareamiento de palabras con su ilustración. Identificación de sílabas. Sonido inicial. Pintar.

**Página 44:** Identificación de elementos renovables y no renovables. Juicios lógicos. Destreza de escuchar. Pareamiento de palabras con su dibujo. Producción y representación de diálogos. Pintar.

**Página 45:** Uso de los minerales. Pareamiento de minerales con su uso. Identificación de sílabas. Sonido inicial. Pintar.

**Página 46:** Materiales de los elementos. Sonido inicial. Pareamiento de las palabras con las ilustraciones. Pintar.

**Página 47:** Materiales de los elementos: plástico y vidrio. Agrupamiento. Trazo de líneas siguiendo instrucciones. Pintar.

**Página 48:** Adivinanzas. Juicios lógicos. Pintar. Recortar con tijera. Pegar. Pareamiento de palabras con su ilustración. Imitación de gestos.



## Sección 1: La escuela y el ser humano

### Melisa y Javier van a la escuela

Melisa y Javier van a la escuela, muy felices.



La maestra Magali espera sonriente a los niños que llegan con su mamá.



En el aula, con sus amigos y amigas, van a aprender.

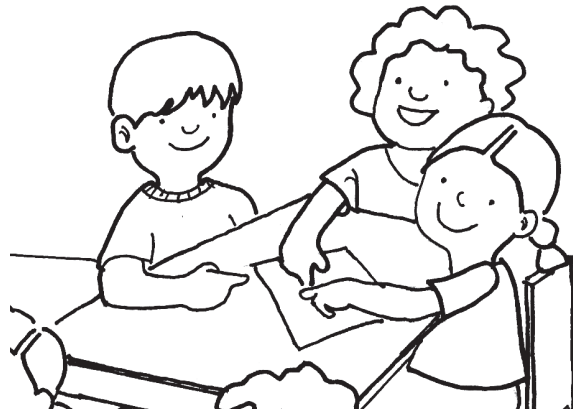

Juntos, tomados de la mano, juegan en una ronda.



Los niños y las niñas observan las ilustraciones. Escuchan la lectura de la primera ilustración y responden: ¿quiénes son estos niños? ¿A dónde van? Escuchan la lectura de la segunda ilustración y señalan a la maestra Magaly. Responden: ¿quiénes son estas personas? ¿Qué hacen en la escuela? Escuchan la lectura de la tercera ilustración y responden: ¿a qué vienen ustedes a la escuela? Describen lo que ven en la cuarta ilustración y escuchan la lectura. Responden: ¿Cómo se sienten Melisa y Javier? Expresan cómo se sienten ellos y ellas en la escuela. Los niños y las niñas repiten la historia. Escuchan que hoy es lunes y es su primer día de escuela. Repiten la palabra “lunes”.



Completo mi trabajo



Sigo instrucciones



Trabajo limpio y en orden

# ¿Quiénes trabajan en mi escuela?

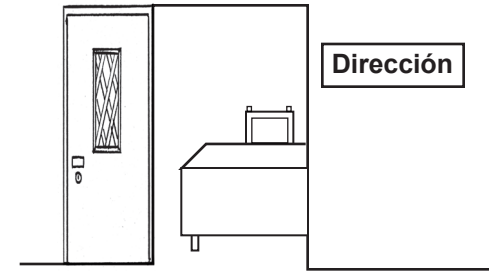
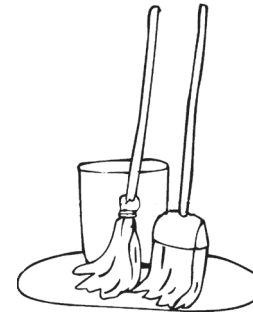
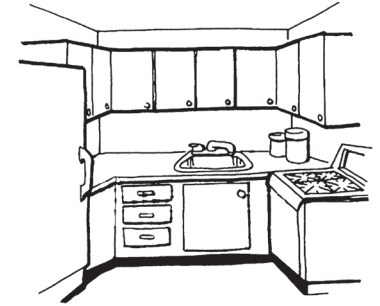
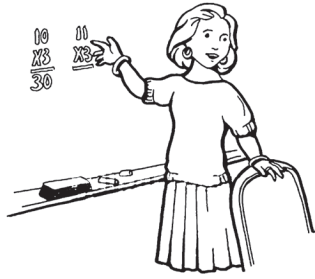

Completo mi trabajo











Sigo instrucciones

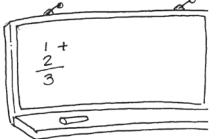

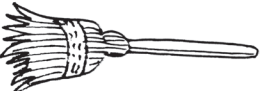
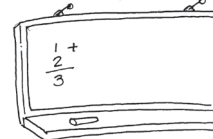
Trabajo limpio y en orden

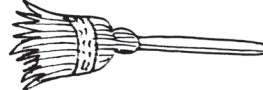
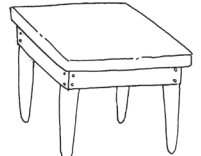
Realizan un recorrido por la escuela. Al regresar al aula, describen lo que observaron, las diversas dependencias, el personal y las instalaciones. Observan las ilustraciones de la página y las describen a través de enunciados afirmativos y negativos. Unen con una línea cada persona que trabaja en la escuela, con los lugares donde trabajan. En parejas, seleccionan una persona de la escuela y crean un diálogo, entre esta persona y un alumno-a. Dramatizan el diálogo ante sus compañeros y compañeras.

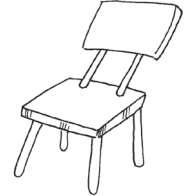
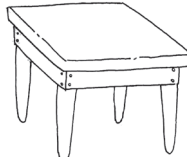
## ¿Qué necesita cada persona que trabaja en la escuela?

pizarrón		pizarrón	
escoba		escoba	
libros		libros	
mesa		mesa	
silla		silla	
lápiz		lápiz	

Observan estos objetos en la escuela y los describen. Conversan entre ellos, identificando quién o quiénes los usan y para qué. Con la ayuda del docente, “leen” en voz alta, la primera palabra, señalándola con el dedo. Identifican la ilustración y trazan una línea para unir la palabra con la ilustración. Continúan en igual forma con todas las palabras del primer cuadrado. En el segundo cuadrado, “leen” la primera palabra y buscan la ilustración que corresponde. Se ayudan con el ejercicio que ya hicieron. Trazan líneas para unirlos. En parejas, por un minuto, observan los objetos de la página. Cierran el libro y reproducen los objetos en sus cuadernos. Pintan las ilustraciones.



Completo  
mi trabajo



Sigo  
instrucciones



Trabajo limpio  
y en orden

## ¿Cómo suena? ¿En qué se diferencia?

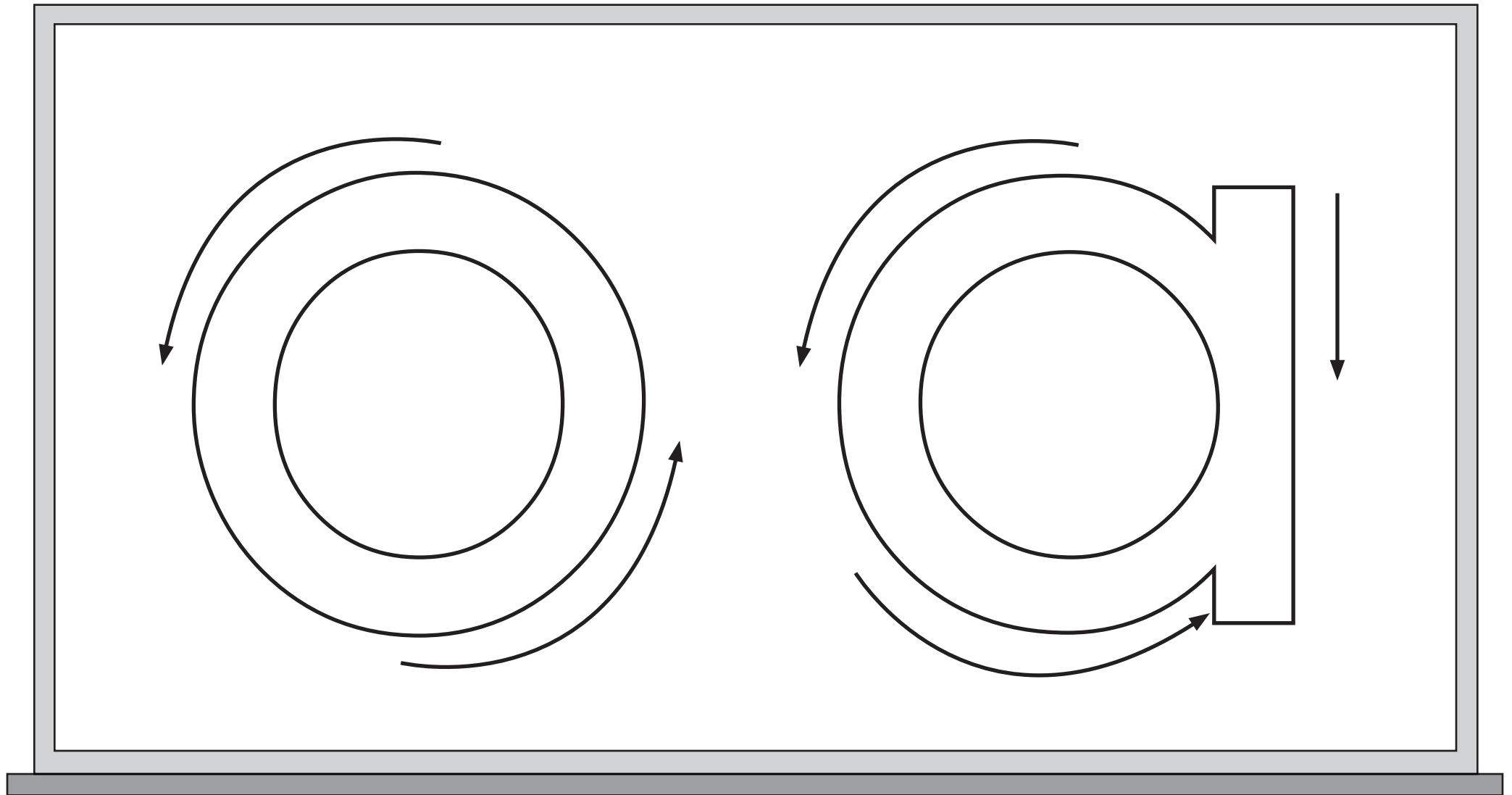
Completo  
mi trabajoSigo  
instruccionesTrabajo limpio  
y en orden

Los niños y niñas identifican el primer círculo. Lo pintan de color rojo fuerte. Trazan el círculo varias veces, con diferentes tonos del color rojo. Observan el siguiente círculo. Responden: ¿qué tiene de diferente? Escuchan que el primer círculo suena “o” y el segundo círculo suena “a”. Trazan el círculo y la línea de la “a” varias veces. Reciben orientación para hacerlo en la dirección que marcan las flechas. Toman el lápiz apropiadamente. Dicen varias palabras que tienen el sonido “o” y varias palabras con el sonido “a”. Usan las palabras en oraciones, para explicar su significado. Moldean las letras con plastilina o lodo. Escriben una letra “o” o una letra “a”, en su cuaderno, cada vez que la escuchen en una palabra.

¿Qué veo en la escuela? ¿Qué textura tiene? ¿Cuáles pesan más?

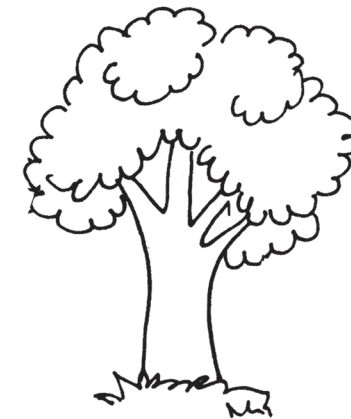
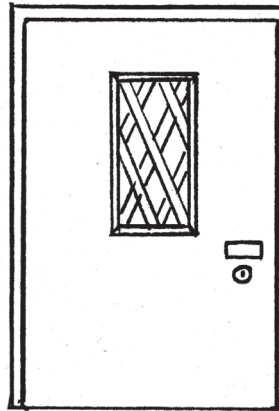
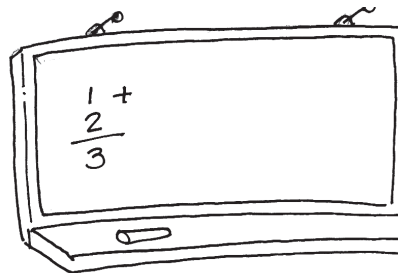
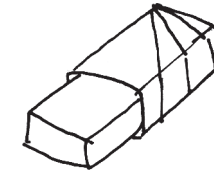
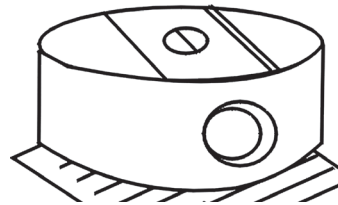
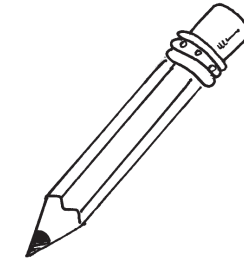
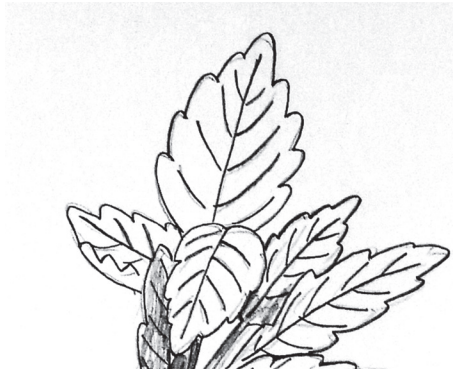
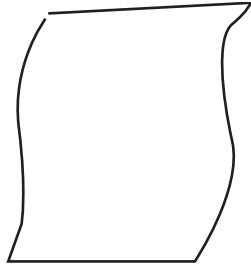

Los niños y las niñas exploran con sus manos objetos diversos dentro y fuera del aula e identifican la textura y el peso de cada uno. Describen los objetos. De preferencia los que aparecen en la ilustración. Trazan una línea color azul, debajo de los objetos que pesan menos. Luego, trazan una línea verde, debajo de los objetos que pesan más. Trazan una línea amarilla debajo de los objetos que son más pesados. En parejas, por turnos, cada uno o cada una, observa durante un minuto cada fila de objetos, tapa con una hoja las demás filas, cierra el libro y reproduce, en su cuaderno, los objetos que observó. De igual manera, por turnos, cada uno o cada una, lee de izquierda a derecha y de arriba hacia abajo, los diversos objetos, señalándolos con el dedo.

## ¿Quién tiene mi nombre? Identifico mi nombre y lo escribo en este gafete



Completo  
mi trabajo



Sigo  
instrucciones



Trabajo limpio  
y en orden

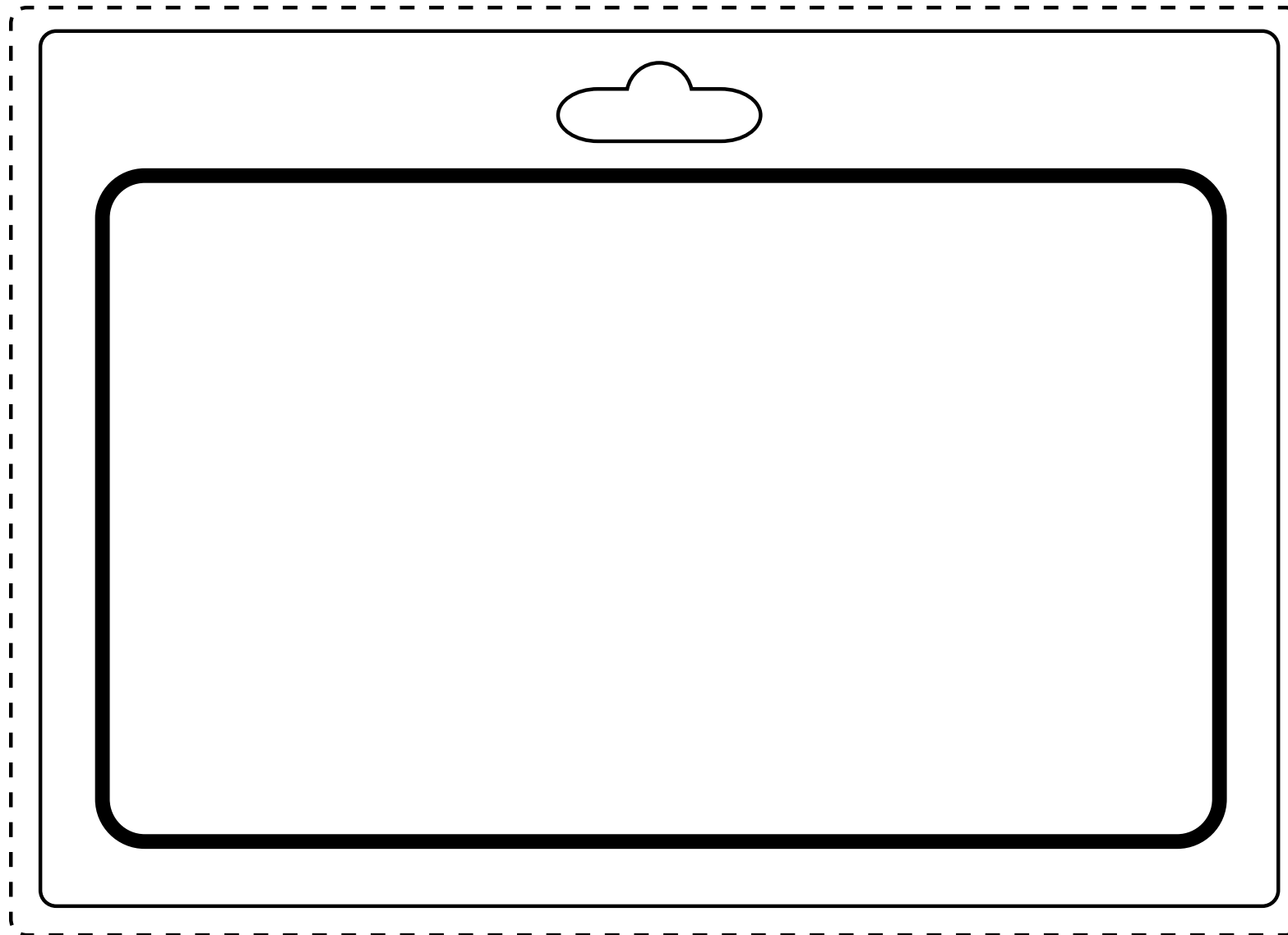

Los niños y niñas dicen su nombre en voz alta, y agregan una palabra que rima, de algo que les gusta o no les gusta. Por ejemplo: Me llamo Juana y me gusta la manzana. Preguntan: ¿quién se llama como yo? Identifican los compañeros o compañeras que tienen el mismo nombre y se dan la mano. Se organizan en parejas y se sientan uno-a enfrente de la otra-o y se observan. Encuentran lo que tienen igual: color del pelo, de los ojos, etc. y lo dicen en voz alta. En el gafete que aparece en esta ilustración, aparece su nombre escrito (por el docente). Lo repasan varias veces con crayones de colores.

## Pinto los lápices gruesos de tonos naranja

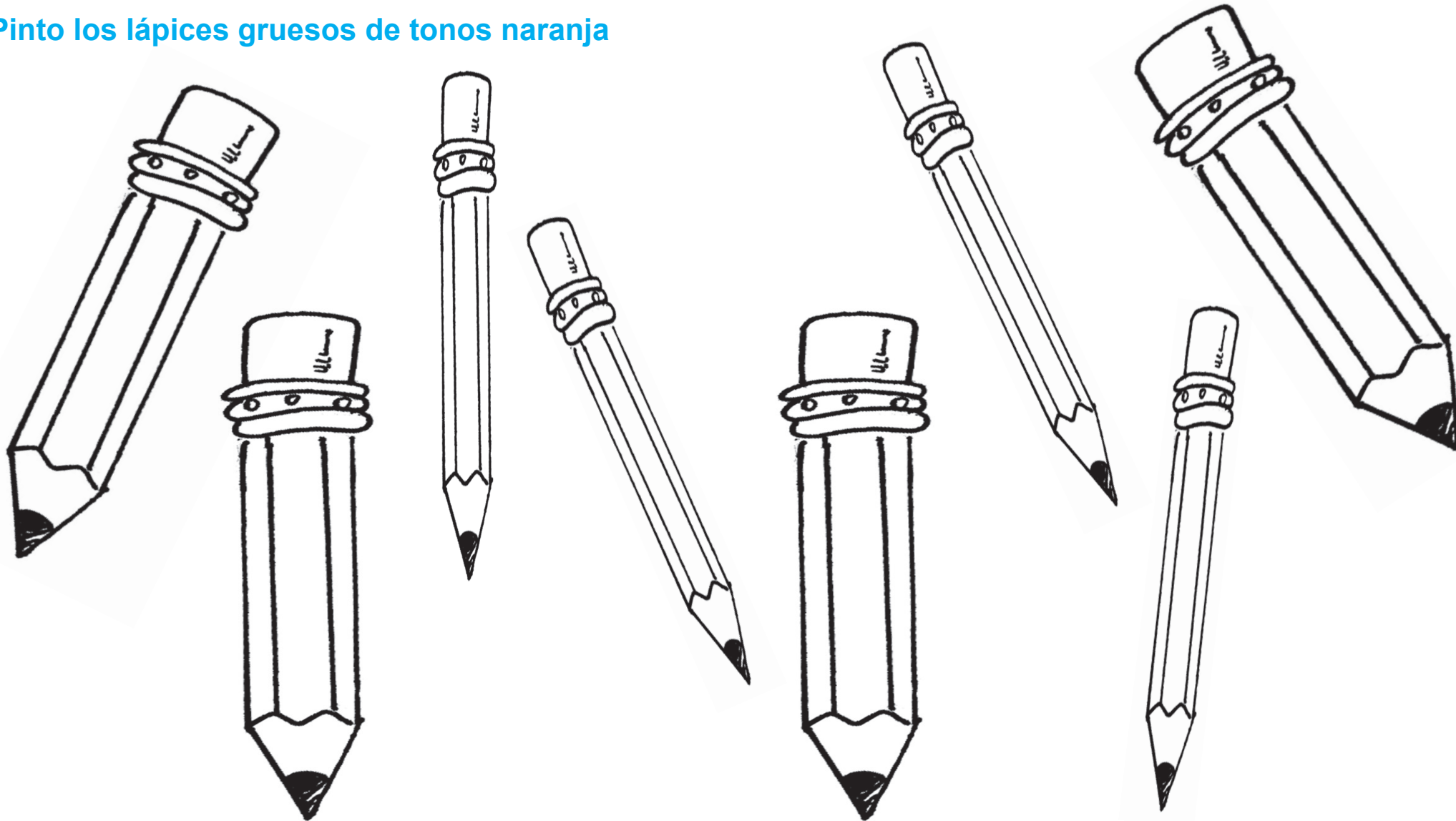

lápiz

pizarrón

lápiz

lápiz

mesa

lápiz

silla

lápiz

Los niños y niñas explican qué ven en la ilustración y para qué lo usan. Reconocen cuáles lápices son gruesos y los señalan con el dedo. Luego, señalan los lápices delgados. Pintan los lápices gruesos con diferentes tonos de color naranja. Pintan los lápices delgados con el color de su preferencia. Cuentan, en voz alta, cuántos lápices hay. Vuelven a “leer” la palabra “lápiz” que aparece en la página 11. La identifican en esta página y trazan una línea debajo de cada palabra “lápiz” que aparece, entre las escritas en la fila de abajo. Encierran en un círculo las letras “a” y las letras “o” que aparecen en todas las palabras. Las escriben en su cuaderno.



## Puedo trazar la letra “l” de lápiz



Completo  
mi trabajo



Sigo  
instrucciones



Trabajo limpio  
y en orden

Los niños y las niñas realizan trazos continuos, verticales, con deslizamiento de todo el antebrazo y mano, siguiendo el ritmo de la música. Primeramente en el patio con un palito sobre tierra o arena o con yesos si hay concreto. En esta hoja trazan líneas verticales, que asocian con la primera letra de “lápiz”. Mientras trazan las líneas, pronuncian palabras que comienzan o terminan con el sonido de la ele.



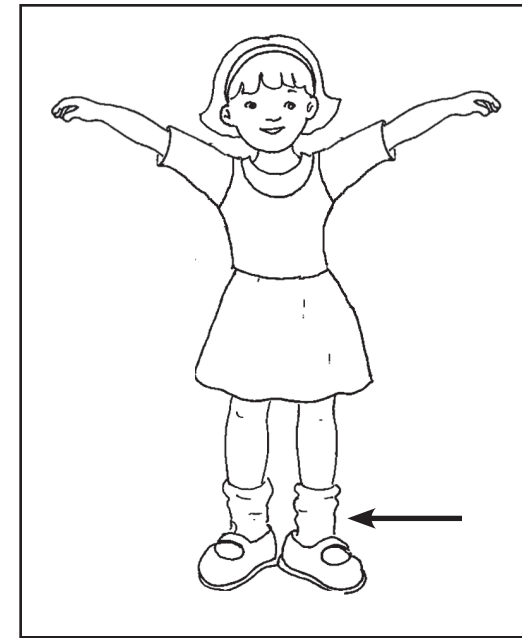
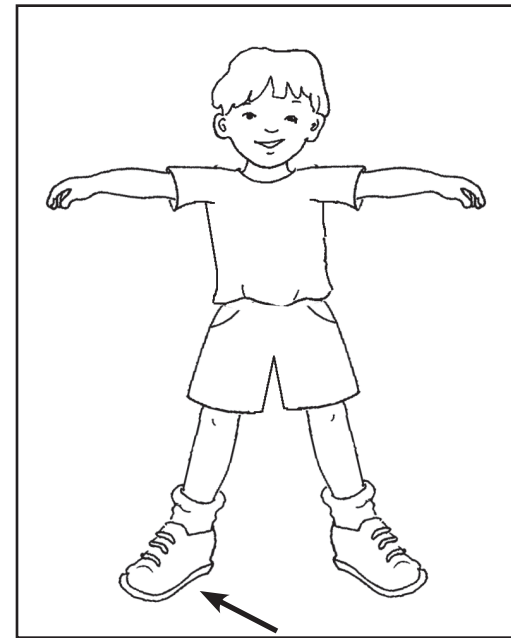
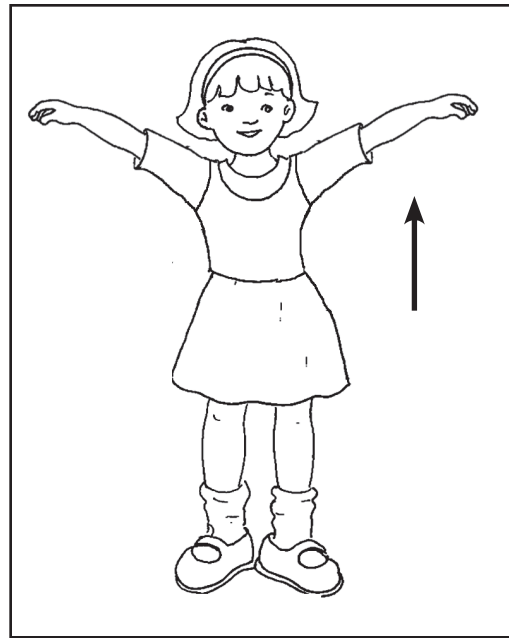
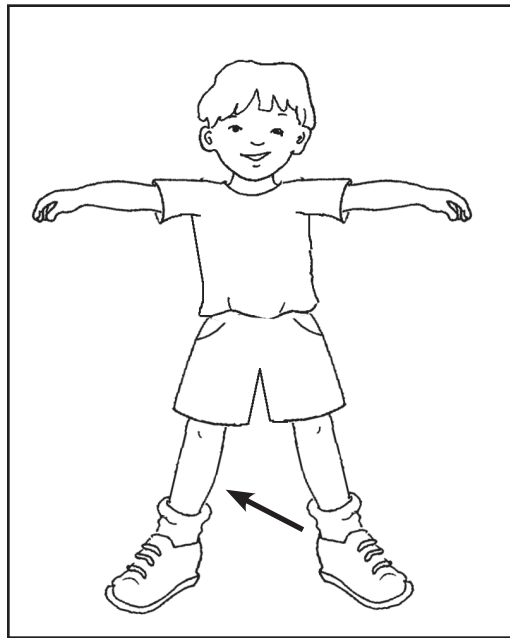

Los niños y las niñas observan la primera tarjeta y describen lo que ven. Responden: ¿qué está señalando la flecha? Escuchan que van a tocar el antebrazo de la niña. Ahora van a tocar el antebrazo de un compañero o compañera. Luego, van a tocar su antebrazo. Observan la segunda tarjeta y hacen lo mismo con el tobillo. Siguen con la tercera tarjeta y trabajan la pantorrilla. Terminan con la cuarta tarjeta trabajando el calcañar. Un niño o niña, pasa al frente a jugar “Simón dice”. Les recuerda que si no dice Simón, no hacen lo que se les pide. Ejemplo: “Simón dice que se toquen la pantorrilla”. Lo hacen. “Tóquense el antebrazo. No lo hacen. Pasan varios niños, con otras partes del cuerpo. Colorean las ilustraciones.



## En la escuela, jugamos “Matatero-tero - lá”

¡Buenos días, mi Señorío, Matatero-tero-lá!

Niños tomados de la mano caminan  
 ¿Qué quería mi Señorío, Matatero-tero-lá?  
 Yo quería a una de sus hijas (o hijos),  
 Matatero-tero-lá!  
 ¿Cuál de ellas, quería usted? Matatero-tero-lá?  
 Yo quería a...  
 ¿Qué oficio le pondremo, Matatero-tero-lá?  
 Le pondremos.... (lavandera, comerciante, etc.)  
 Ese oficio no me agrada, Matatero-tero-lá.  
 Le pondremos ...  
 Ese oficio sí me agrada, Matatero-tero-lá.  
 ¡Pues aquí la tiene usted, a las órdenes de usted!

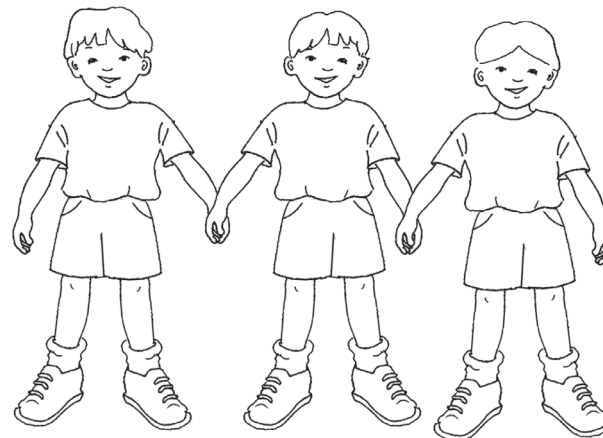
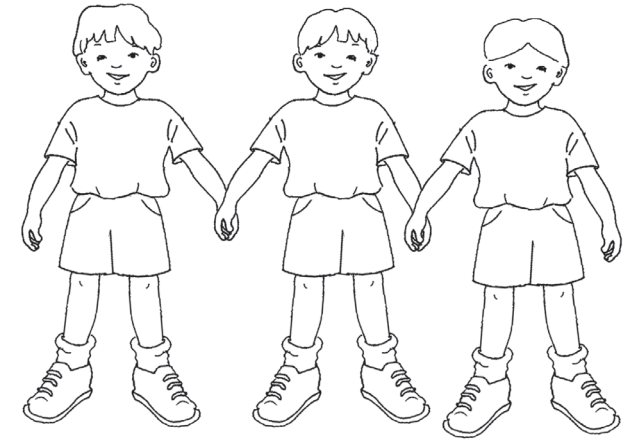

Completo  
mi trabajo



Sigo  
instrucciones



Trabajo limpio  
y en orden

Los niños y las niñas escuchan las instrucciones para jugar “Matatero-tero-lá”. Salen al patio, se dividen en dos grupos. Se toman de la mano, formando una línea. Un grupo enfrente del otro. Comienzan a jugar, cantando la canción. En cada verso, caminarán hacia adelante y el otro grupo hacia atrás, siguiendo el ritmo de la canción. Memorizan la canción. Regresan al aula y observan las ilustraciones. Escuchan que los niños y niñas están jugando “Matatero-tero-lá”. Se toman de la mano, como están los niños en la ilustración. Siguen la dirección de los niños, de arriba a abajo y de regreso, con la vista. Luego lo hacen con el dedo. Después trazan líneas para unir los grupos de niños y niñas, siguiendo la dirección que ya practicaron con la vista y el dedo. Utilizan diferentes colores.

# ¿Qué camino toma Javier para ir a la biblioteca de la escuela?

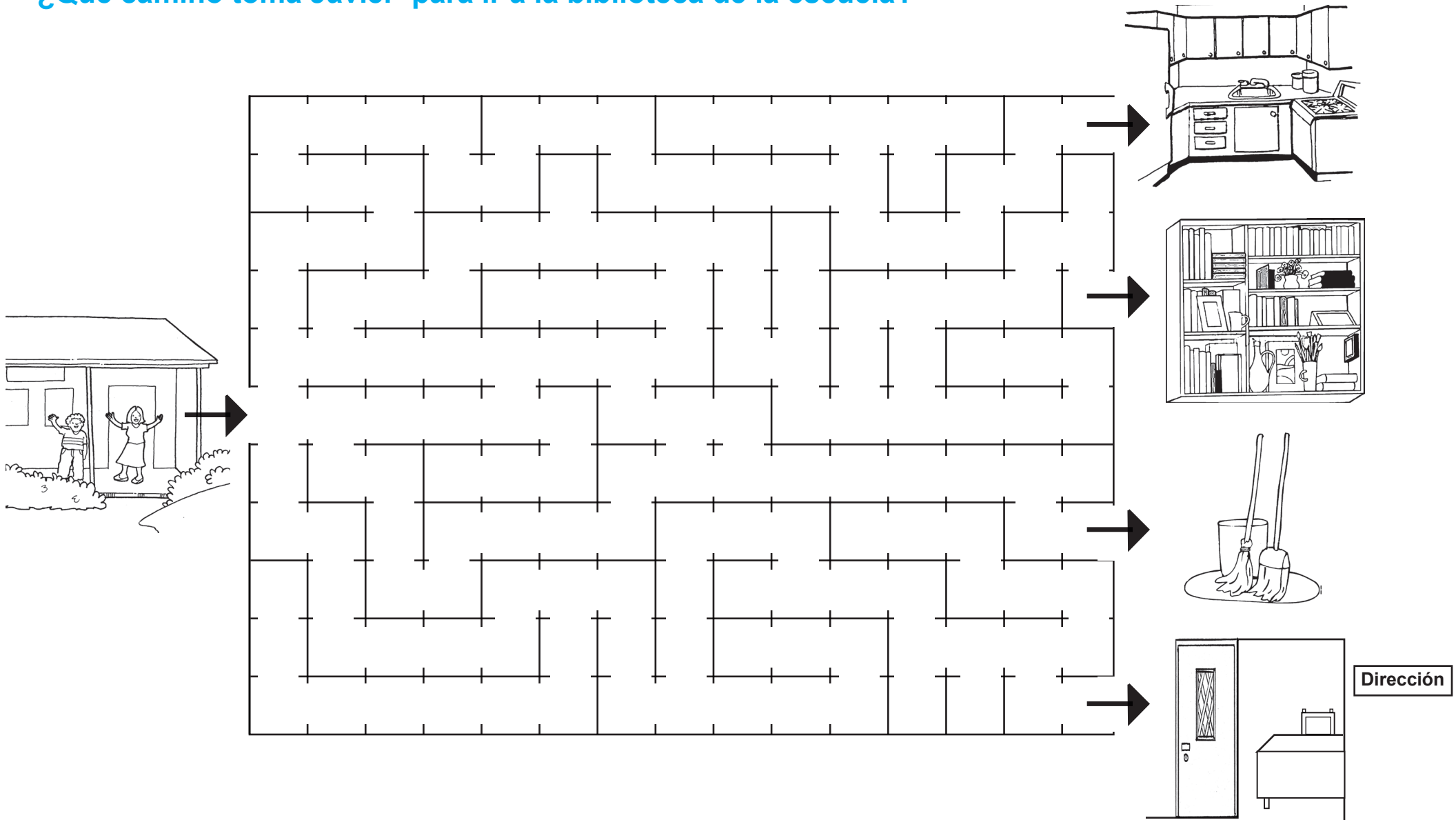

Los niños y las niñas observan el camino. Siguen el camino con el dedo, y describen los lugares a donde lleva cada salida. Explican qué función tienen en la escuela, los lugares a donde llevan las salidas. Escuchan las instrucciones: salen del aula que está a la izquierda, para ir a la biblioteca. ¿Qué camino lo lleva a la biblioteca? Exploran por sí solos y solas, para encontrar el camino correcto, señalando con el dedo. Responden, ¿qué encontramos? Narran lo que ven en la ilustración, al ir recorriendo el camino. Trazan el camino correcto con crayón de color violeta.



Completo mi trabajo



Sigo instrucciones



Trabajo limpio y en orden

## ¿Cuál está junto? ¿Cuál está separado?

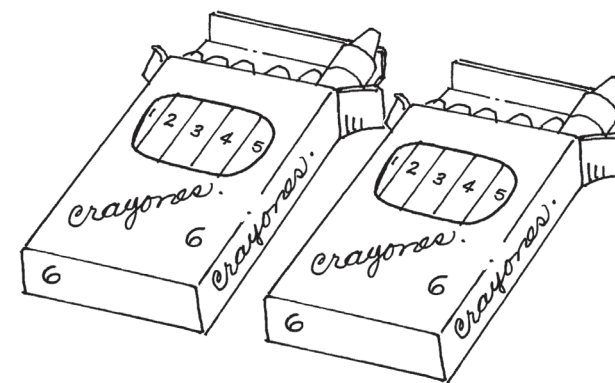
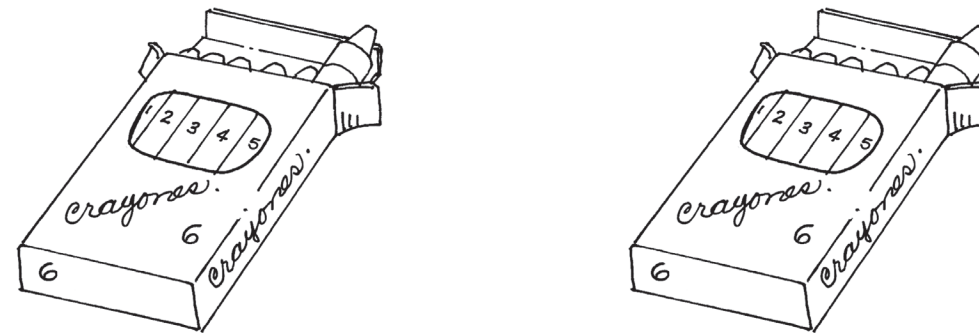
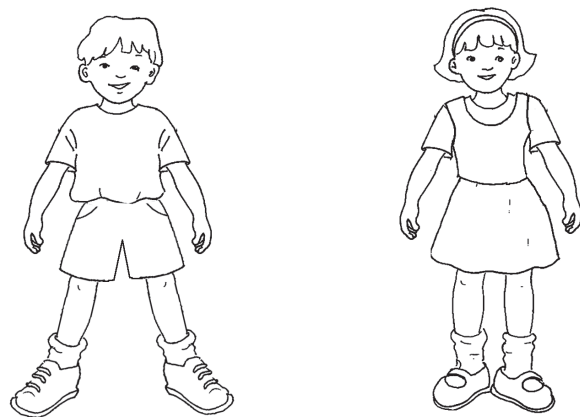

Completo  
mi trabajo



Sigo  
instrucciones



Trabajo limpio  
y en orden

Los niños y las niñas observan las ilustraciones. Describen lo que ven y explican en qué posición están la niña y el niño. Señalan con el dedo en cual ilustración están juntos y trazan una línea debajo. Imaginan la situación y explican qué sucedió que hizo que los niños se separaran. En las ilustraciones de la derecha, señalan las cajas de crayones que están separadas. Trazan una línea debajo. Pintan las ilustraciones. Unen con una línea la pareja de niños separados, con la pareja de cajas de crayones separadas. Luego, unen a los niños que están juntos con las cajas de crayones que también están juntas.

## Encuentro dónde hay muchos objetos y dónde hay pocos

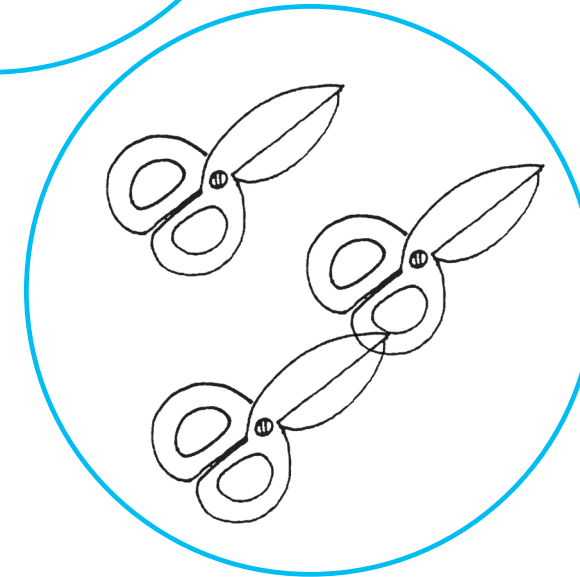
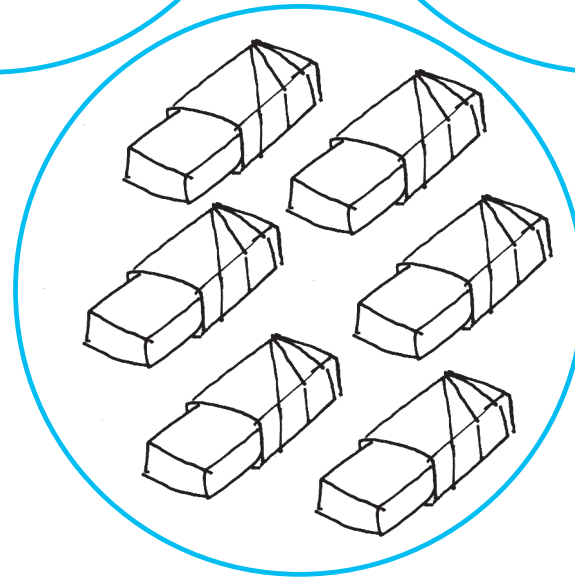
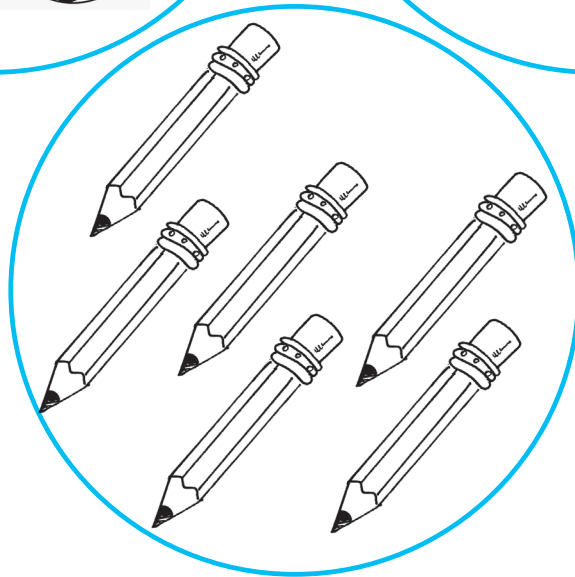
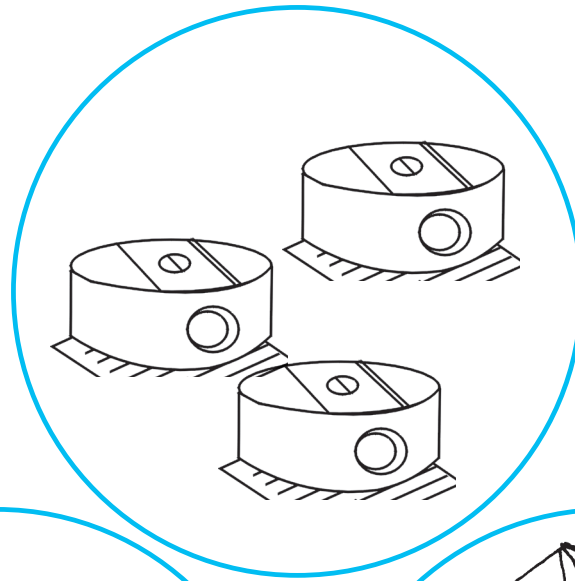

Los niños y niñas describen las ilustraciones que ven. Cuentan cuántos borradores hay en el círculo. Cuentan cuántos libros hay en el círculo. Explican que hay muchos borradores y pocos libros. Continúan así con los demás círculos. Definen en cuál hay muchos y en cuál hay pocos. Pintan los que tienen muchos con color azul. Pintan los que tienen pocos, con color violeta. Dialogan entre ellos sobre el uso que dan a los objetos que están en los círculos. Juegan a imitar el uso de los objetos que aparecen en las ilustraciones, para que otro compañero o compañera adivine qué objeto es.

## Uno las acciones con los resultados que se dan



Completo  
mi trabajo



Sigo  
instrucciones

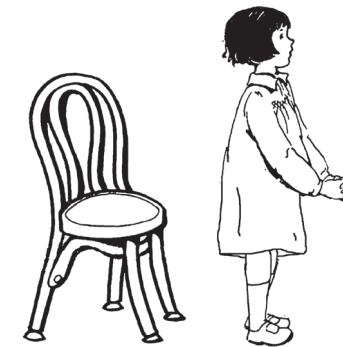
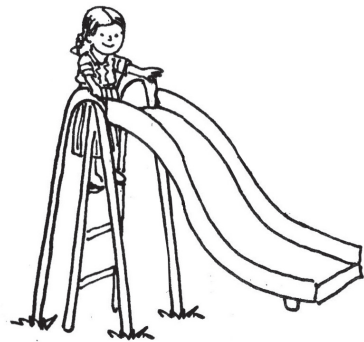

Trabajo limpio  
y en orden



Un niño o niña, describe lo que ven en la primera ilustración. Imitan la posición. Buscan en las ilustraciones de la derecha, la que corresponde a la primera de la izquierda. Explican qué efecto causó el que el niño tirara la pelota. Trazan una línea para unir las dos ilustraciones. Continúan con las demás ilustraciones, en igual forma. En grupos de cuatro niños y niñas, transmiten mensajes relacionados con las ilustraciones, en forma de cuchicheo. Colorean las ilustraciones.

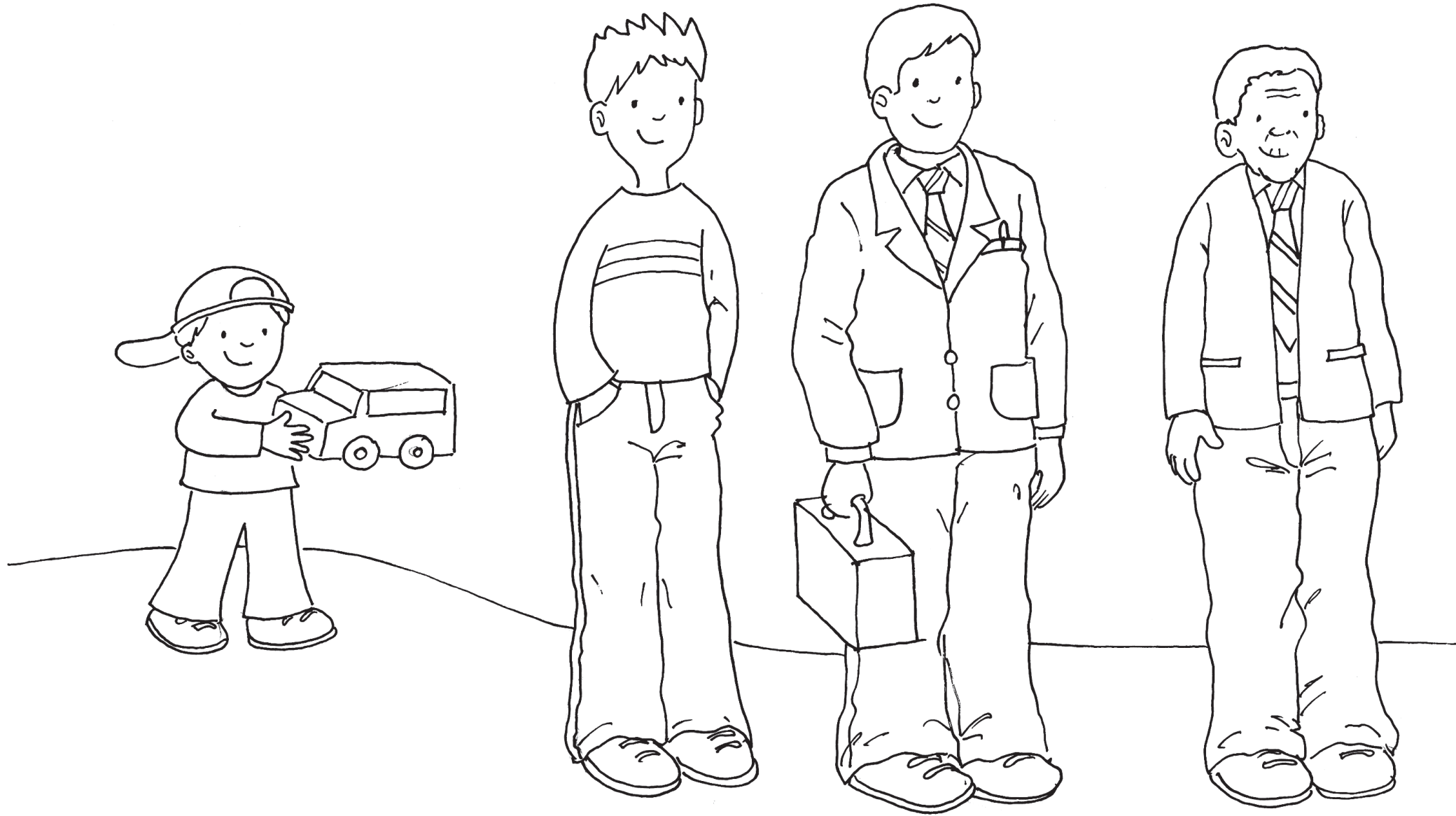

Los niños y niñas observan las ilustraciones y explican lo que ven. Identifican las ilustraciones con personas que conocen, en su familia y fuera de ella. Explican qué edad creen que tiene cada persona en la ilustración. Identifican la ilustración que representa a un niño o niña como ellos. Hacen una línea color naranja, debajo. Escuchan que a lo largo de la vida, el ser humano pasa por diversas etapas: niño, joven, adulto y anciano. Identifican la ilustración que representa a su papá o mamá. Trazan una línea color verde, debajo. Reconocen la ilustración que representa a su abuelo o abuela. En grupos de seis alumnos y alumnas, a través de cuchicheos, le dicen a un compañero o compañera, qué encuentran diferente entre un niño y un joven o entre un adulto y un anciano. Éste, a su vez, se lo transmite a otro y a otro, hasta que todo el grupo lo ha escuchado. Señalan con una flecha, la pantorrilla del anciano, el antebrazo del adulto, el tobillo del joven y el calcañar del niño.

## ¿Cómo te sientes cuando... ?

Si te alegras, vamos todos a aplaudir, (dos aplausos)

Si te alegras, vamos todos a aplaudir, (dos aplausos)

Si te alegras y lo sabes, y lo quieres demostrar,

Si te alegras, vamos todos a aplaudir, (dos aplausos)

Si estás triste, vamos todos a llorar, bu bu,

Si estás triste, vamos todos a llorar, bu bu, etc.

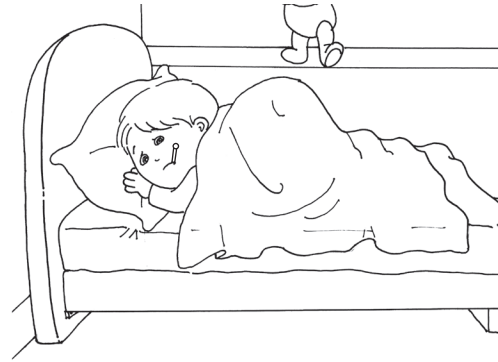

Completo  
mi trabajo



Sigo  
instrucciones



Trabajo limpio  
y en orden



Un niño o niña describe lo que ve en la primera ilustración. Responde: ¿qué está haciendo el niño? ¿Cómo se siente jugando con su camión? Observan las caras que se encuentran en la parte de abajo. Identifican lo que expresan las caras. Trazan una línea de la ilustración a la cara que expresa felicidad. Conversan sobre lo que los hace felices. Continúan con la segunda ilustración: la describen, dicen cómo se sentirían si estuvieran enfermos y buscan la carita que representa el sentimiento de tristeza. Trazan una línea para unir la ilustración con la cara. Continúan en igual forma con las otras ilustraciones. El o la docente lee la canción y los alumnos la repiten. La memorizan y la cantan varias veces, haciendo los gestos que indica.



## Ayúdame a ordenar mi cuerpo

Con las piernas doy saltos,  
Con mis brazos manoteo,  
Con la nariz huelo las flores  
Y con los ojos, los colores veo.  
Mi boquita me sirve  
Para comer y besar,  
Cuando llego de la escuela  
A papá y a mamá.



Completo  
mi trabajo



Sigo  
instrucciones



Trabajo limpio  
y en orden

Buscan la página 95. Describen lo que ven en la ilustración. Identifican los párpados (se los tocan), el mentón, la perilla, la sien, la nuca y las ventanillas. Colorean y recortan el rompecabezas, lo arman encajándolo en el marco y luego lo pegan. Los niños y niñas responden: ¿qué diferencias físicas hay entre un niño y una niña? ¿En qué etapa del desarrollo se encuentran? ¿Cuál es su estado de ánimo?

## ¿Qué nos diferencia?



Completo  
mi trabajo



Sigo  
instrucciones



Trabajo limpio  
y en orden

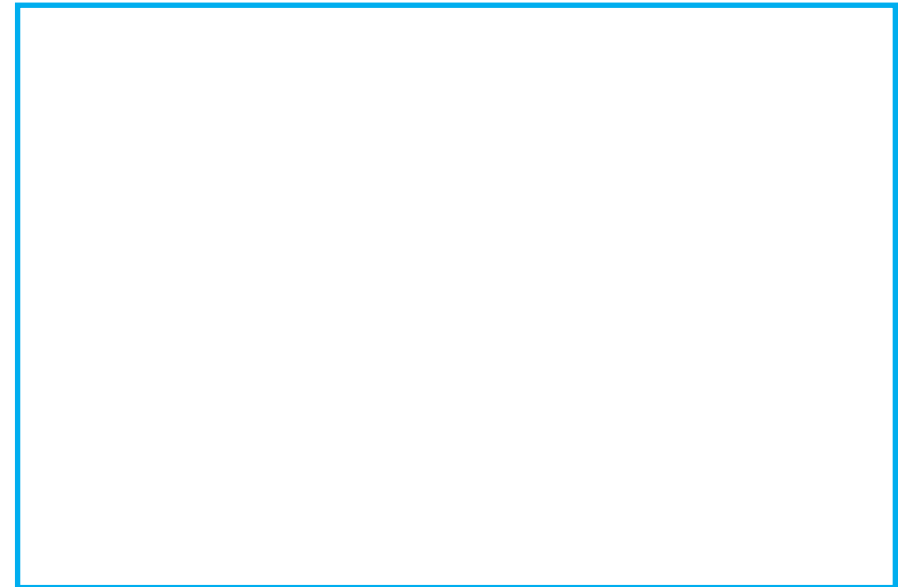

Los niños y niñas escuchan acerca de los seres humanos. Recuerdan que somos seres vivos porque nacemos, crecemos, nos reproducimos y morimos. Recuerdan que las plantas y los animales también nacen, crecen, se reproducen y mueren, pero son diferentes a nosotros por varias razones. Responden: ¿Los animales caminan? ¿Las plantas caminan? ¿Los animales hablan? ¿y las plantas? Establecen las diferencias que hay y las similitudes. En la página 97, encuentran ilustraciones que describen. Identifican los órganos sexuales diferenciadores: pene y vulva. Colorean las ilustraciones, las cortan con tijeras y las pegan en esta página. Con color verde, marcan las partes que son diferentes, en relación a los animales y las plantas. Dibujan una planta y un animal de su preferencia, en los cuadrados de la derecha.

## Ejercito mi mano para escribir

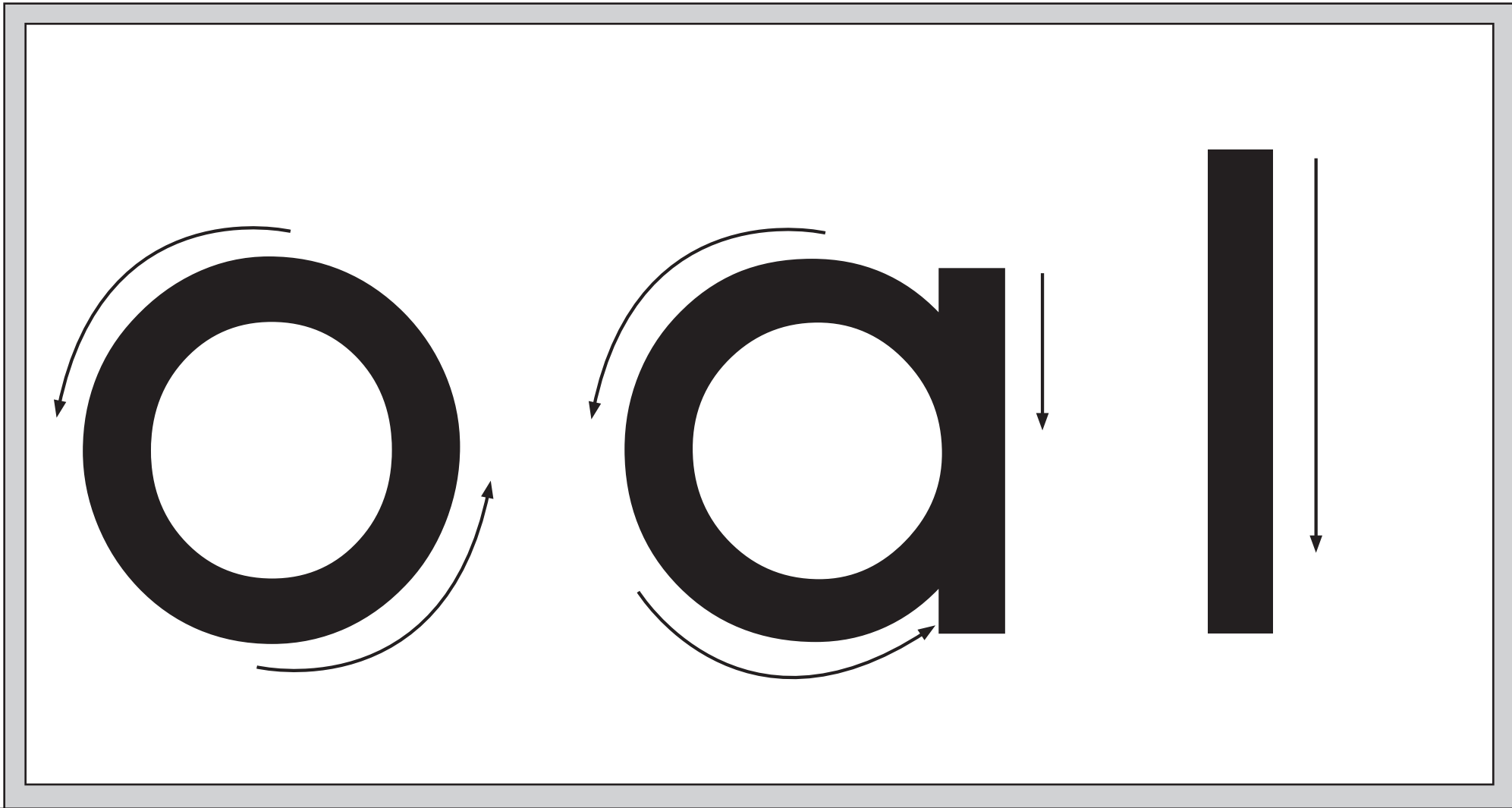

Completo  
mi trabajo



Sigo  
instrucciones



Trabajo limpio  
y en orden

Los niños y las niñas realizan trazos continuos, siguiendo las instrucciones que da el o la docente y las flechas en las ilustraciones. Practican, primero en el aire, luego en el patio con un palito sobre tierra, o en arena, o con yesos, si hay concreto. Repasan las ilustraciones con crayones de diferentes colores. Continúan en su cuaderno, haciendo círculos, (letra “o”) la letra “a”, y la letra “l”. Al mismo tiempo, dicen palabras que tienen estos sonidos.

## ¿Cuál es este dedito?

**Pulgarcito, Pulgarcito, ¿dónde estás? Aquí estoy**  
**Gusto en saludarte, gusto en saludarte,**  
**Ya me voy, yo también.**

**Dedo Índice, dedo Índice, ¿dónde estás? Aquí estoy**  
**Gusto en saludarte, gusto en saludarte,**  
**Ya me voy, yo también.**

**El de en medio, el de en medio, ¿dónde estás?...**

**Anular, Anular, ¿dónde estás? ...**

**El Meñique, el Meñique, ¿dónde estás...?**

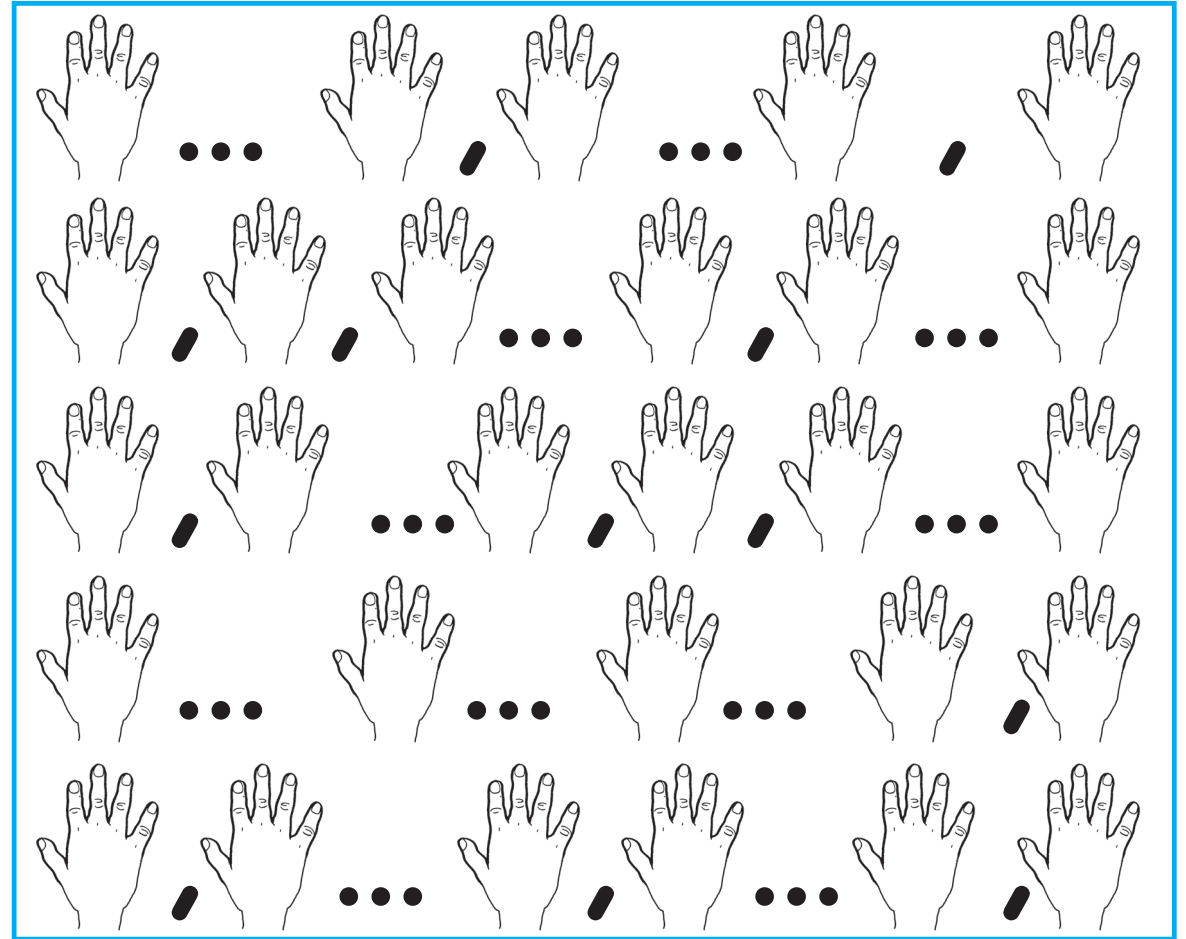
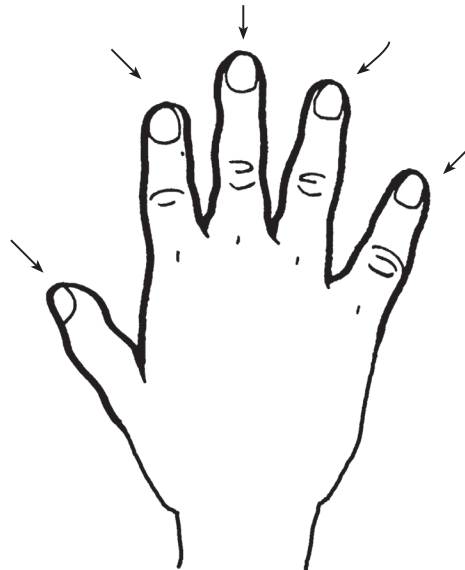

Completo  
mi trabajo



Sigo  
instrucciones



Trabajo limpio  
y en orden

Los niños y las niñas escuchan la lectura de la canción. La repiten, haciendo los gestos que indica el o la docente. Repiten los nombres de los dedos. Colocan su mano sobre la mano que está en la ilustración y la trazan. Señalan el dedo pulgar con una línea roja; el dedo índice con una línea verde, el dedo medio con una línea café, el dedo anular con una línea azul y el dedo meñique con una línea violeta. Siguen los dibujos de las manitas, en el cuadrado, con los ojos y con el dedo, usando el mecanismo de la lectura, de izquierda a derecha y de arriba hacia abajo. Luego, dan palmadas de acuerdo con lo que indican las manitas, siguiendo el ritmo.

## Sección 2: Naturaleza inanimada

En la naturaleza puedo ver muchos recursos maravillosos

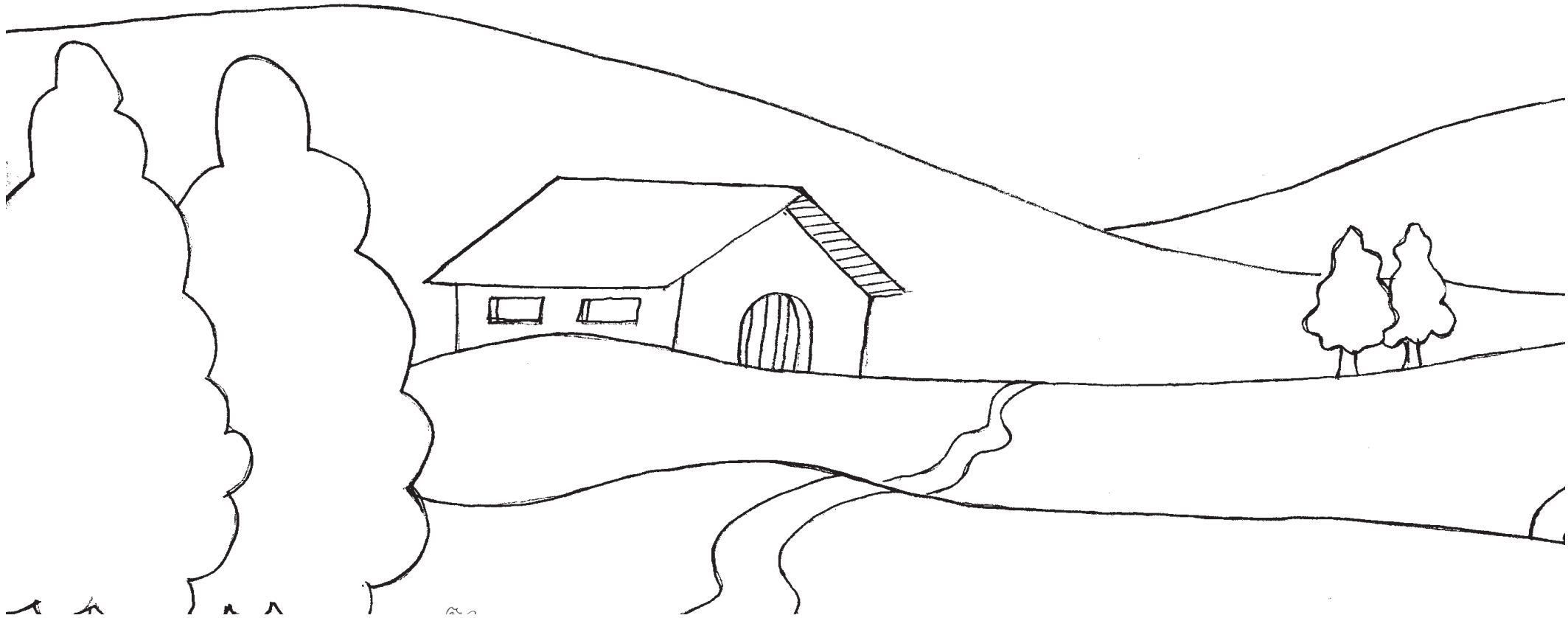

Completo  
mi trabajo



Sigo  
instrucciones



Trabajo limpio  
y en orden

Los niños y las niñas salen al patio de la escuela, escuchan la explicación de la maestra o maestro en relación a los elementos de la naturaleza inanimada que tienen a su alrededor y los identifican: el sol, el agua, el suelo, el viento. En el aula, conversan entre ellos y ellas y responden: ¿cuál es el elemento que es caliente? ¿Cuál elemento se puede tomar con la mano, pero se derrama? ¿Cuál elemento lo puedo sentir en el rostro y el cuerpo y algunas veces está tan fuerte que puede botar objetos al suelo? ¿En cuál elemento me paro? Observan la ilustración y describen lo que ven en ella. Recortan de la página No. 99, los recursos de la naturaleza y los pegan en el espacio donde corresponde.

Reconozco los elementos renovables en la naturaleza:

Soy muy encumbrado,  
La palabra sol,  
debajo del sol.  
más exacto que el reloj.  
Me levanto muy temprano  
y me acuesto a la oración.  
(El sol)

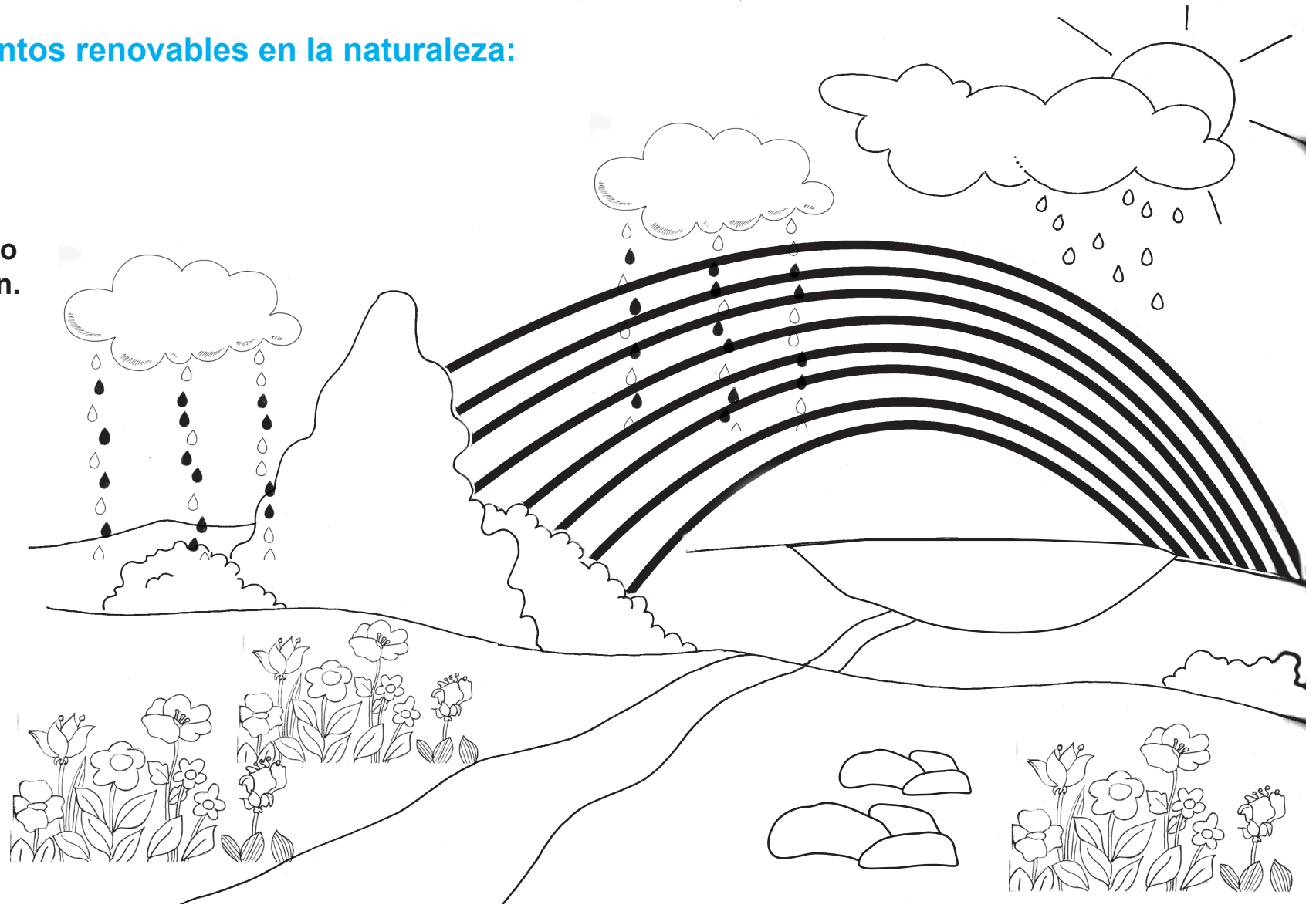

Completo mi trabajo



Sigo instrucciones



Trabajo limpio y en orden

sol

sol

cielo

cielo

sol

cielo

flor

flor

sol

cielo

flor

Los niños y las niñas observan la ilustración y conversan sobre lo que ven. Responden: ¿por qué cae agua de las nubes? ¿Dónde caen? ¿Qué hay atrás de las nubes? ¿Para qué le sirve el agua a las flores y a los árboles? Señalan el sol, el agua, las flores y los árboles. Escuchan que todos esos elementos son recursos que la naturaleza provee y que se renuevan constantemente. Escuchan sobre el ciclo del agua y cómo se evapora, sube a las nubes y vuelve a caer. Los árboles, las flores y la grama, vuelven a nacer. Responden: ¿cuál elemento no se renueva? Las piedras. Señalan la palabra sol y la "leen". Escuchan la adivinanza y dicen la respuesta. Reconocen el sonido de la "o" y de la "l". Escuchan la lectura de las palabras que están en la línea de abajo y encuentran la "o" en cada una, hacen una línea. Hacen lo mismo con la "l". Repiten las palabras en voz alta. Repasan las letras con el dedo y después con un crayón, en todas las palabras. Pintan la ilustración. Trazan una línea, de la palabra sol a la ilustración, de la palabra cielo, a la ilustración y de la palabra flor, a la ilustración.

## ¿Qué día es hoy?



sábado

domingo

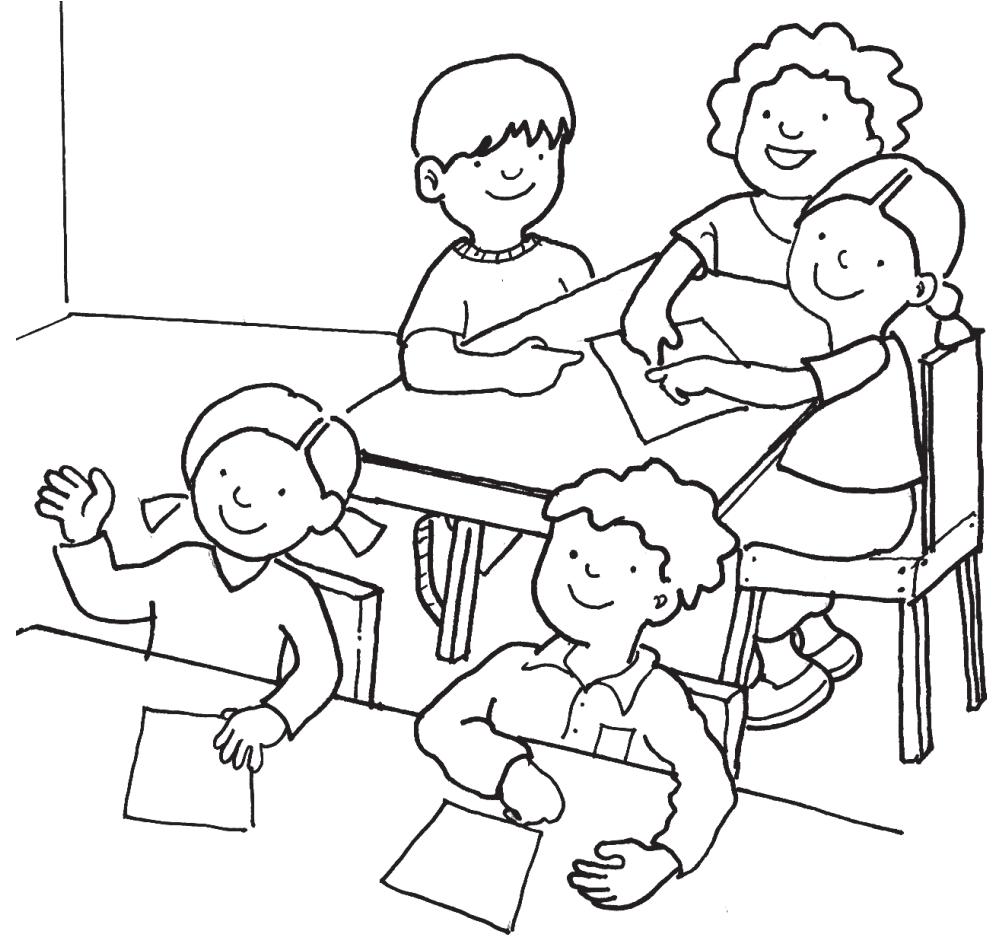

lunes

martes

miércoles

jueves

viernes

Los niños y las niñas observan las escenas y conversan entre ellos, describiendo lo que ven. Responden: ¿qué días de la semana no venimos a la escuela y podemos hacer otras actividades? Repiten sábado y domingo. ¿Qué hacemos los días que no venimos a la escuela? En parejas, cuchichean al oído, lo que hacen. ¿Qué días venimos a la escuela? Repiten: lunes, martes, miércoles, jueves y viernes. ¿Qué día es hoy? Escuchan la palabra “sábado” y la señalan con el dedo. Repiten “sá-ba-do” y aplauden con cada sílaba. Reconocen el sonido “s”, al inicio de la palabra “sábado” y al final de cada día de la semana. Trazan la “s” en el aire, en la espalda de un compañero, en su mano. Moldean la “s” con plastilina y dicen palabras que tienen ese sonido. Reconocen el sonido “a” y el sonido de la “o”. Repasan estas letras con el dedo. Escuchan los días de la semana y trazan una línea debajo de cada sonido que reconocen. Continúan de igual forma con los otros sonidos en las palabras. Pintan las ilustraciones.



Completo  
mi trabajo



Sigo  
instrucciones



Trabajo limpio  
y en orden

# ¿Dónde están los recursos renovables?

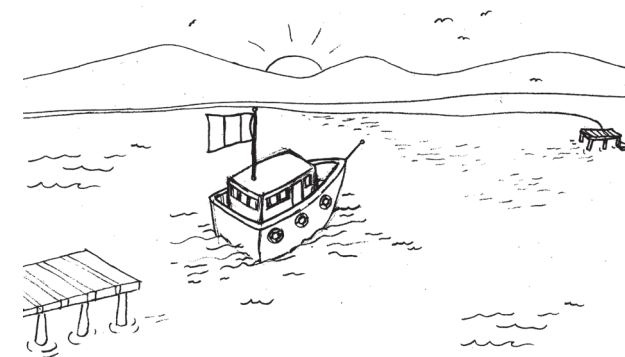
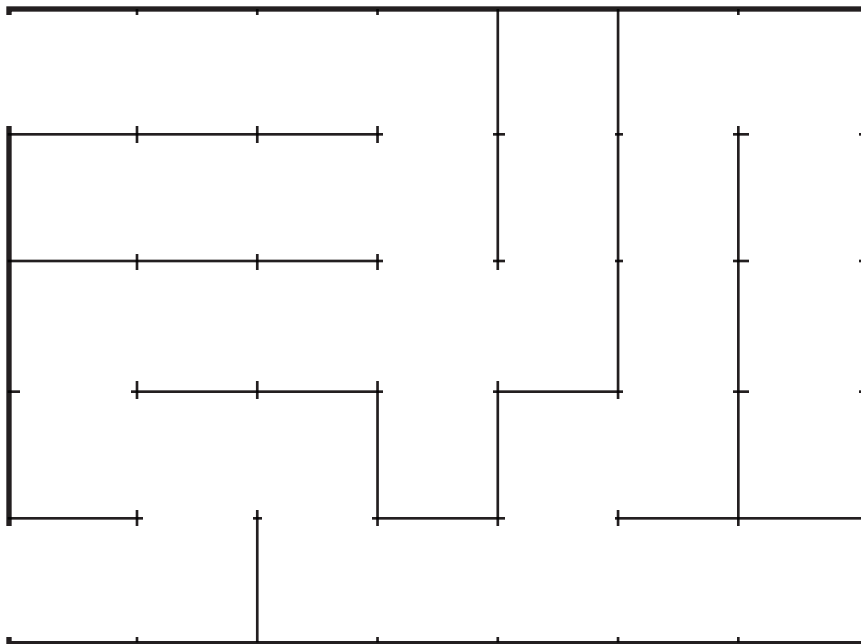

Completo mi trabajo



Sigo instrucciones



Trabajo limpio y en orden

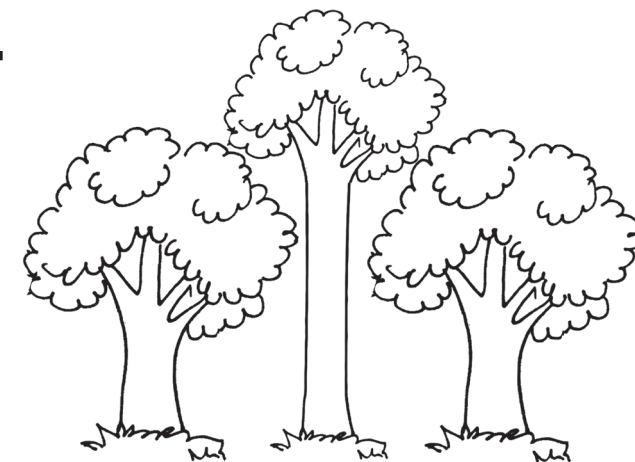
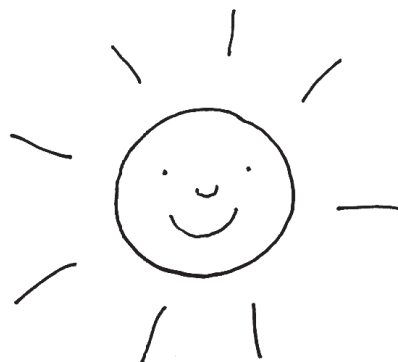
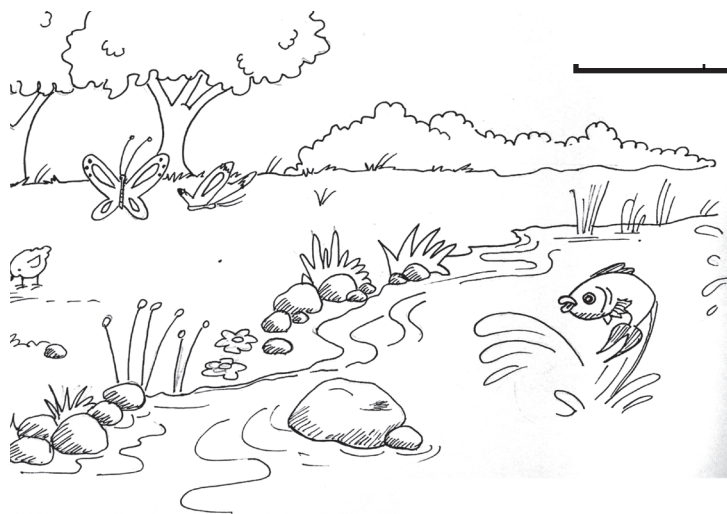

lago

río

sol

árbol

flor

lago

río

sol

árbol

flor

Los niños y las niñas salen al patio y siguen un camino que da vueltas alrededor de un árbol o de flores, si hay. Lo marcan el camino con un palito. Si el patio es de cemento, lo marcan con un yeso o un lazo. Escuchan el ritmo de una pandereta o palmadas y caminan a ese ritmo. Regresan al aula. Observan la ilustración y escuchan que el niño quiere recorrer todos los elementos de la naturaleza que son renovables. Reconocen que es un laberinto y lo siguen con el dedo, para pasar por todos los elementos dibujados. Dicen en voz alta los nombres de los lugares y trazan el camino con crayón. "Leen" las palabras que aparecen en la línea abajo del laberinto. Repiten las palabras, marcando las sílabas con palmadas. Trazan una línea para unir el nombre con la ilustración que corresponde. Responden: ¿Hay muchas flores o pocas flores? ¿Hay mucho árboles o pocos árboles? ¿Qué hay más: árboles o flores? ¿Cuántos peces hay en el lago? Ninguno. ¿Cuántos peces hay en el río? Ninguno.



## ¿Cómo podemos cuidar los recursos renovables?

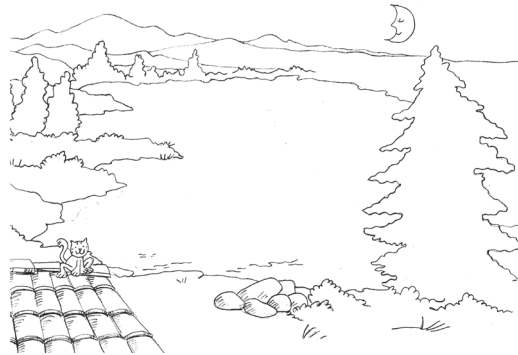
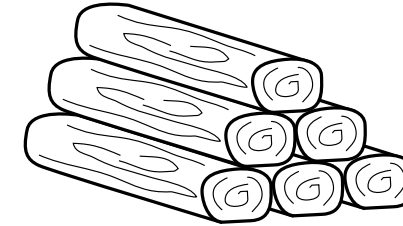
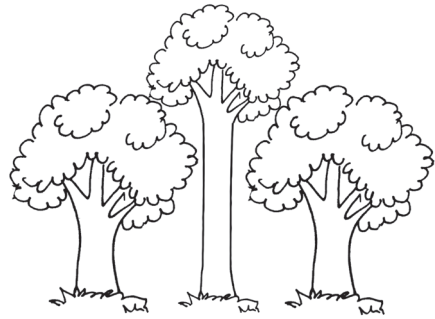

árbol

flor

agua

leña

lluvia

basura

Los niños y las niñas escuchan que los elementos renovables se pueden contaminar y hasta terminar, si no los cuidamos. Responden: ¿qué puede contaminar el lago o el río? Observan las ilustraciones y reconocen la basura y el agua sucia que a veces llega a los lagos y ríos. Trazan una línea para unirlos. Observan los árboles y reconocen que si cortan los árboles para hacer leña, sin sembrar otros, los bosques se pueden terminar. Trazan una línea para unir la leña con los árboles. Comentan que los árboles y las flores necesitan agua para crecer. Si se cortan los árboles, ya no caerá lluvia y no crecerán más árboles. Responden: ¿qué sucede si echamos basura en los lagos o ríos? ¿Qué sucede si cortamos los árboles y no sembramos más? Escuchan la lectura de las palabras y trazan una línea de la palabra a la ilustración. Subrayan los sonidos que conocen y los dicen en voz alta. Repiten las palabras, dividiéndolas en sílabas.



Completo  
mi trabajo



Sigo  
instrucciones



Trabajo limpio  
y en orden

Completo  
mi trabajoSigo  
instruccionesTrabajo limpio  
y en orden

Tengo una sombra que siempre me persigue,  
Si entro, si salgo, subo o bajo, ella me sigue;  
Anda, si ando; si corro, ella corre detrás...  
(Es algo que no entiendo, ni tú lo entenderás.)

Es igual que yo, desde los pies hasta la cabeza,  
más observo una cosa que a preocuparme empieza:

Conmigo viene siempre, más la pobre ¡es tan sosa!  
Siempre tan calladita, siempre tan silenciosa;  
quiero jugar con ella, más ¡no sabe jugar!  
y por mucho que corra, no me puede alcanzar.

Por burlarla, con gusto, de ella me escaparía...  
Pero la sombra, a todas partes, me seguiría...  
Alfonso Marín

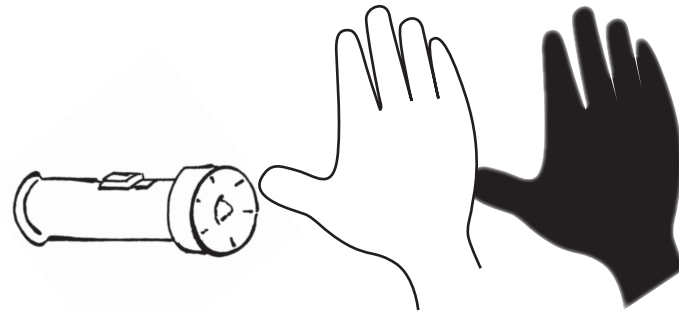

sombra

sombra

sombra

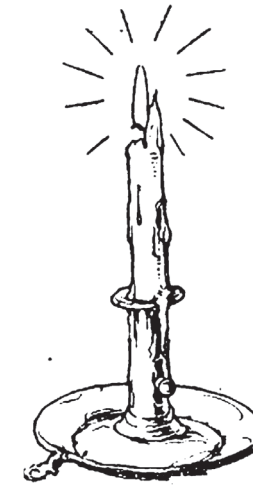

sombra



sombra

Los niños y las niñas escuchan la poesía y responden: ¿de quién se habla en la poesía? Escuchan la poesía de nuevo, ¿qué hace la sombra si uno entra o sale? ¿Qué hace la sombra si uno corre? ¿Cómo es? ¿Habla? ¿Juega? ¿Se puede escapar de ella? Aprenden la poesía y conversan entre ellos y ellas, sobre la forma que tiene su sombra. Observan la sombra que se forma con la luz de una linterna o candela. Experimentan dibujando su mano en una hoja, poniendo la luz de la linterna arriba. Escuchan la poesía de nuevo y reconocen el sonido de la “s” aplaudiendo cada vez que lo escuchan. Escuchan la poesía de nuevo y escriben en su cuaderno, una “s” cada vez que la escuchan en la poesía. Repiten las palabras que riman con: persigue, detrás, cabeza, sosa, jugar, escaparía. Pintan la ilustración.

## El Planeta Tierra, como una pelota iluminada por el sol

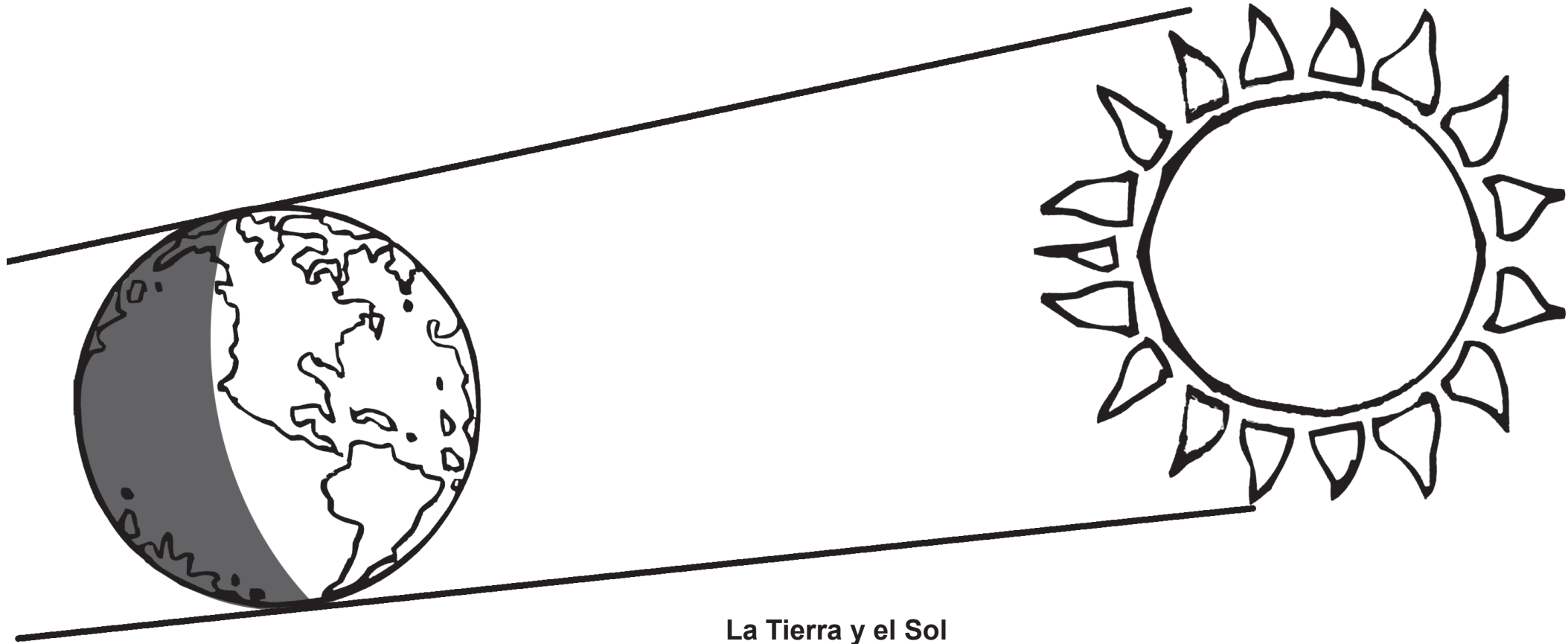

La Tierra y el Sol



Completo  
mi trabajo



Sigo  
instrucciones



Trabajo limpio  
y en orden

Los alumnos y las alumnas observan la ilustración y escuchan que todos vivimos en el Planeta Tierra, que tiene la forma de una esfera o pelota. Señalan la Tierra y señalan al Sol, que también tiene forma de esfera. Escuchan que cuando el sol ilumina a la Tierra, en una parte hay sombra. En esa parte es de noche. En la parte donde hay luz, es de día. Responden: ¿qué tenemos ahora, luz o sombra? ¿Es de día o de noche? La Tierra gira, tiene el movimiento de “rotación”. Al dar la vuelta, donde antes había día, hay noche y donde había noche, hay día. ¿Qué día es hoy? Responden el día de la semana. “Leen” las palabras que aparecen: La Tierra y el sol. Repiten las palabras y marcan las sílabas con palmadas. Moldean la Tierra y el Sol, con plastilina. Pintan las ilustraciones. Trazan una línea para unir la palabra Tierra con la ilustración y otra para unir la palabra Sol con el dibujo.



Completo  
mi trabajo



Sigo  
instrucciones



Trabajo limpio  
y en orden

## ¿Qué hago de día? ¿Qué hago de noche?

Cuando es de día,  
brilla mucho el sol  
todo lo alumbra  
y nos da calor.  
Luego, poco a poco,  
se va escondiendo  
y cuando es muy tarde,  
se queda durmiendo.  
Entonces la luna  
cumple su deseo,  
llama a las estrellas  
y se van de paseo.

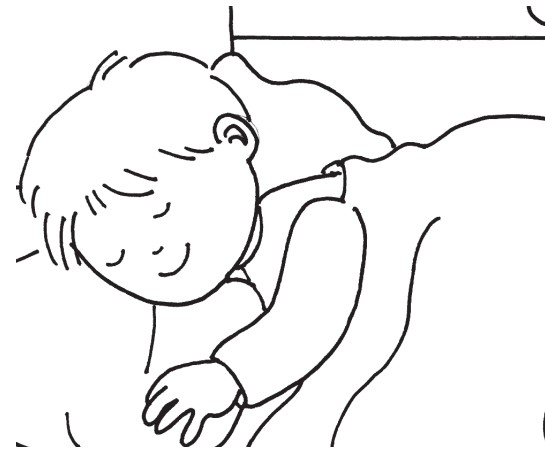
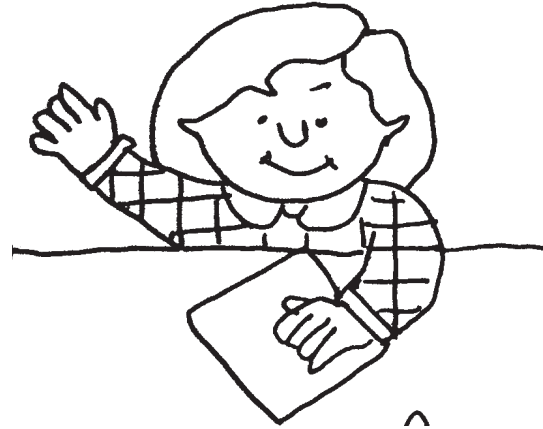

**De día no duermo, de día estudio en la escuela.**

Los niños y las niñas escuchan la rima y cuchichean lo que sucede en la poesía. Describen oralmente lo que ven en las ilustraciones. Contestan: ¿Qué hago de día? ¿Cómo está la Tierra cuando es de día? Trazan una línea para unir la ilustración de la niña en clase con la esfera iluminada del lado izquierdo. ¿Qué hago de noche? ¿Cómo está la Tierra cuando es de noche? Trazan una línea para unir al niño durmiendo con la Tierra con sombra. Escuchan la lectura de la línea: "De día no duermo, de día estudio en la escuela". Escuchan el sonido de la letra "d". Repiten la oración y dan una palmada cada vez que pronuncian la letra "d". Reconocen que la "d" se parece a la "a". La trazan con el dedo en el aire, en la palma de la mano, con plastilina. Repiten la oración, dividiendo las sílabas y marcándolas con palmadas. Mencionan palabras que comienzan con la letra "d". Escriben una "d" en su cuaderno, cada vez que la escuchan en una palabra. Pintan las ilustraciones.

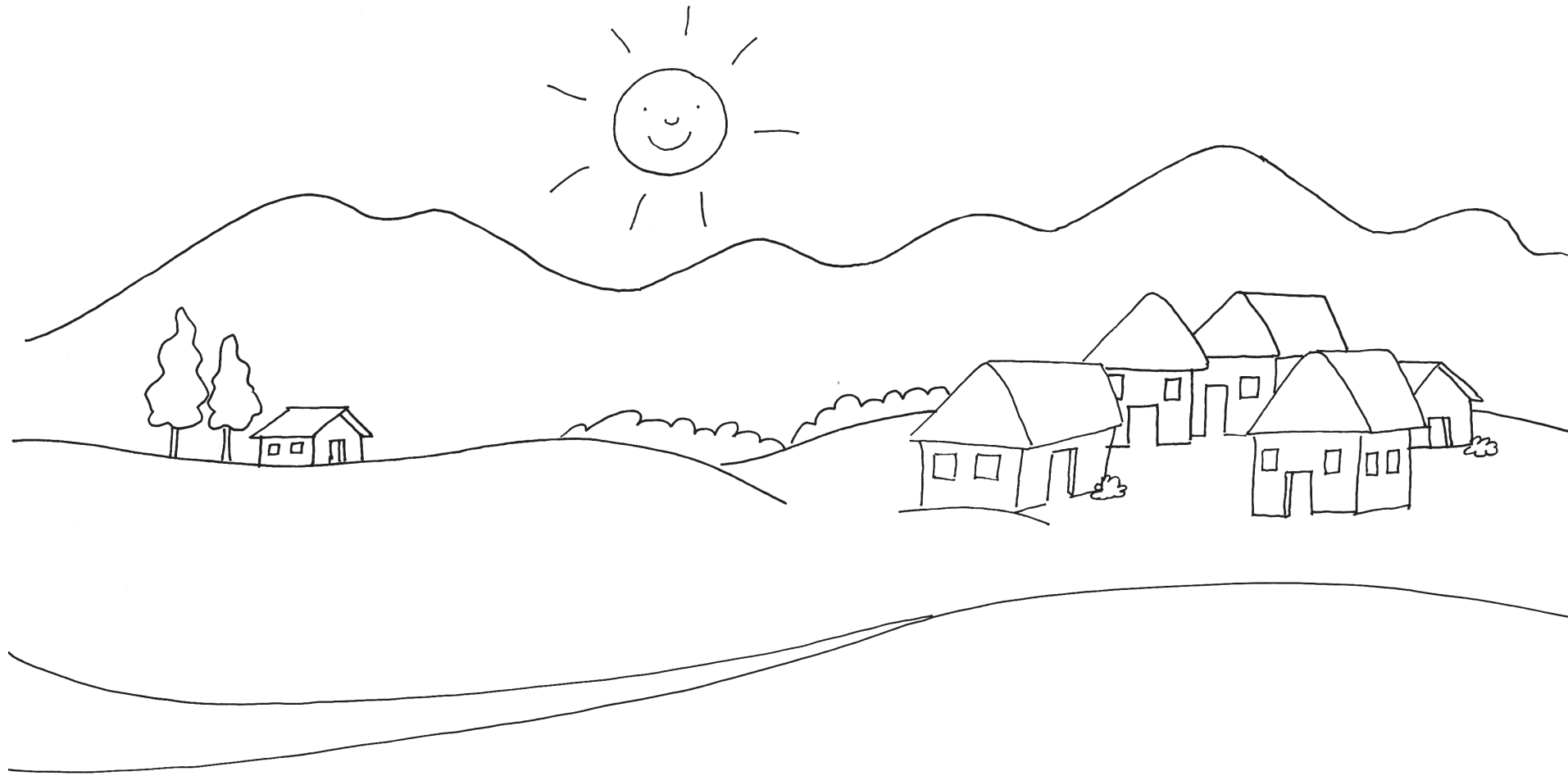

**El suelo, el mar y el cielo forman la Tierra.**

Los niños y las niñas describen lo que observan en la ilustración. Escuchan que el planeta Tierra está constituido por los tres elementos tierra, cielo y mar. Contestan: ¿De qué está hecho el mar? ¿Es elemento renovable? ¿De qué está hecho el cielo? ¿Es elemento renovable? ¿De qué está hecho el suelo? ¿Quiénes viven en el suelo? ¿Son recursos renovables? Escuchan la lectura de la oración y la “leen” señalando las palabras con el dedo. Repiten la oración marcando las sílabas con palmadas. Reproducen el paisaje en su cuaderno. Pintan la ilustración.



Completo  
mi trabajo



Sigo  
instrucciones



Trabajo limpio  
y en orden

## Así se mueven las olas en el mar...

Ejercitación del movimiento de las partes del cuerpo una a una.

Soy el que jamás descansa  
y va y viene sin cesar.  
Nunca me puedo secar.  
Jamás te aburre mi danza.  
En presencia o añoranza  
tú siempre me vas a amar.  
(El mar)

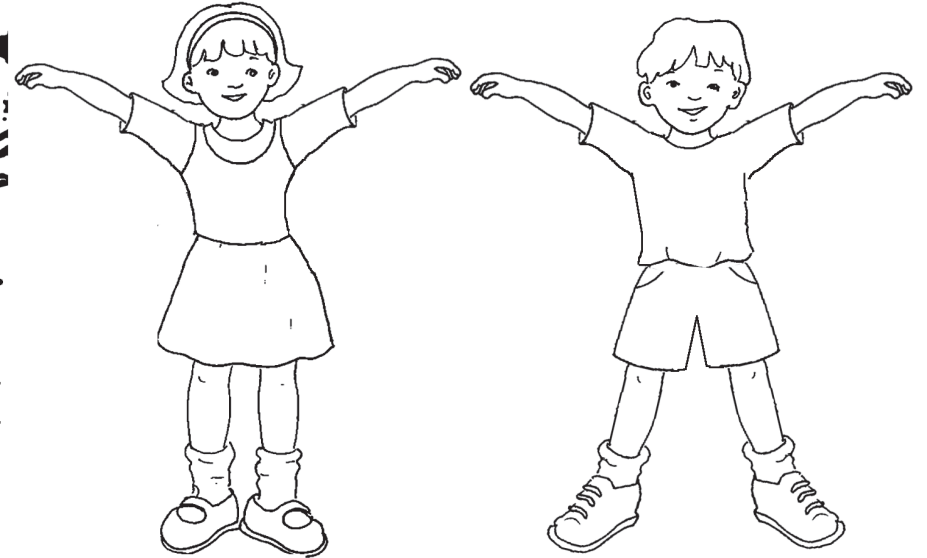
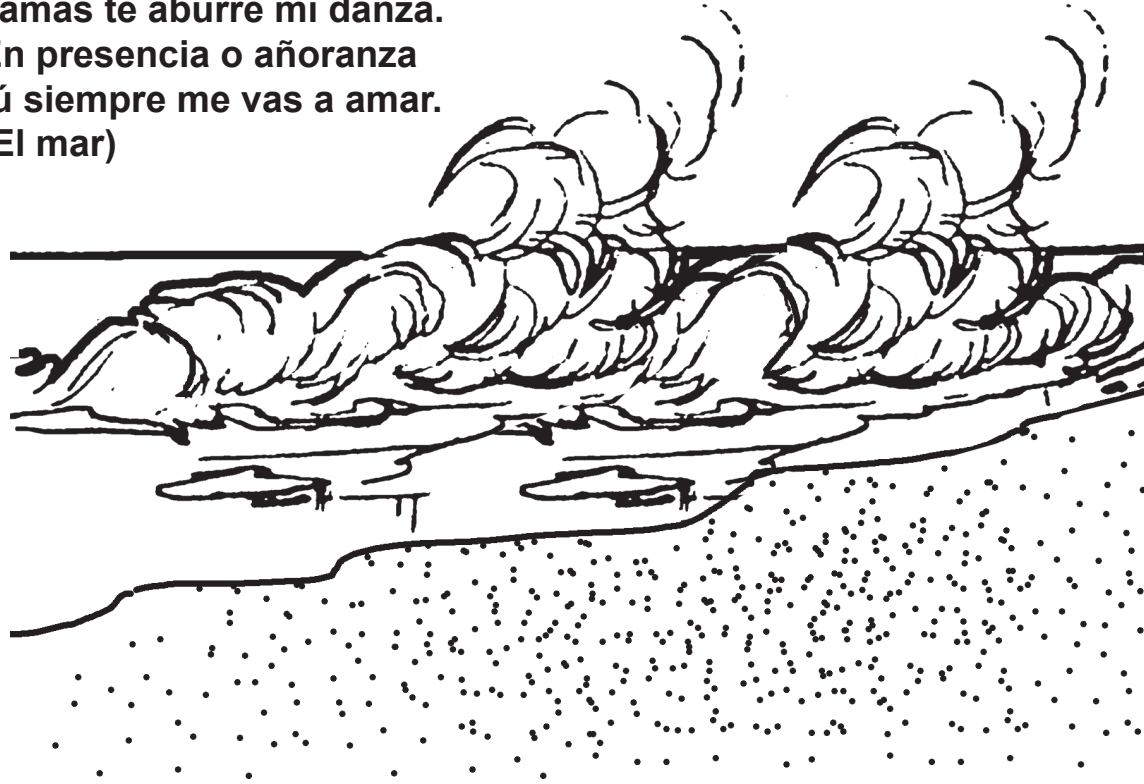

Las olas del mar van y vienen, se mueven así.

Los niños y las niñas escuchan la rima y adivinan que es el mar. Repiten la adivinanza y encuentran las palabras que riman con descansa y cesar. Responden: ¿por qué no descansa el mar? ¿Por qué no se puede secar? ¿Por qué siempre vamos a amar al mar? Observan la ilustración y describen lo que ven en ella. Escuchan que el agua en el mar tiene movimientos que causa el movimiento de la Tierra. Se llaman olas. Las aguas van y vienen. Imitan los movimientos de las olas del mar, colocando los brazos como los niños de la ilustración. Repiten la rima y mueven los brazos al compás. Escuchan la lectura de las oraciones y señalan las palabras con el dedo. “Leen” las oraciones y subrayan las letras que les indica la o el docente. Pintan la ilustración.



Completo  
mi trabajo



Sigo  
instrucciones



Trabajo limpio  
y en orden

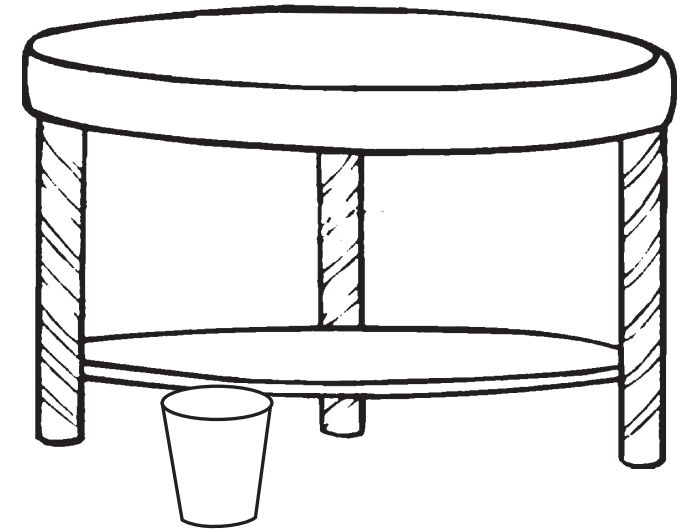
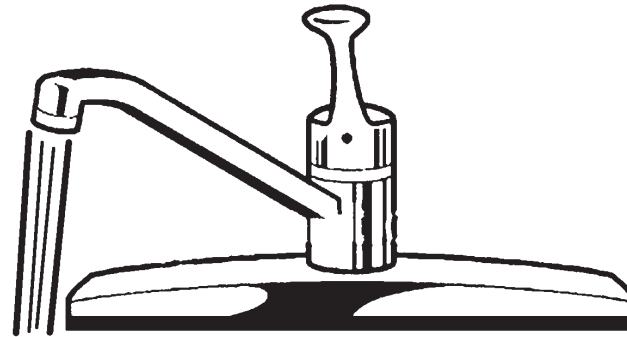
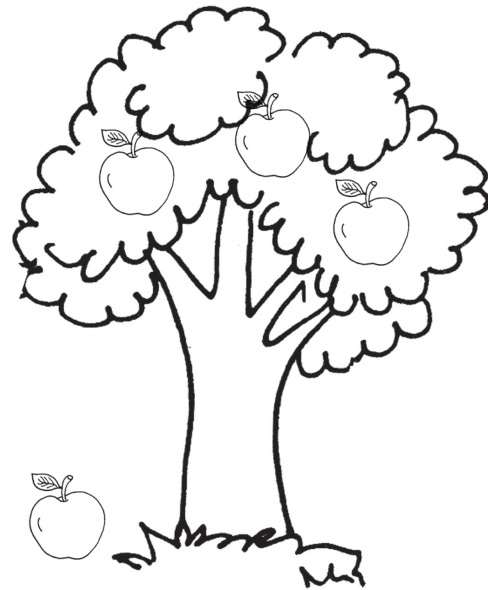
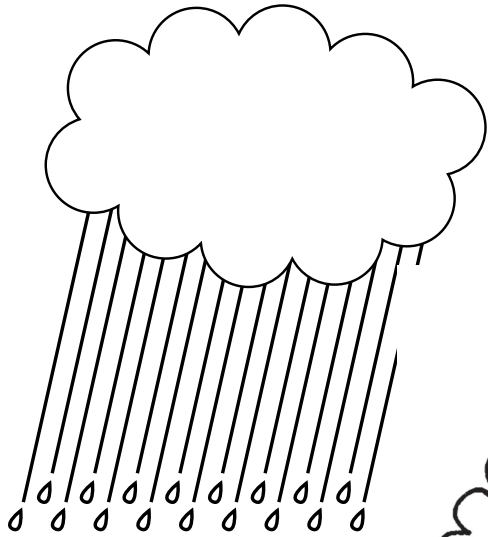

nube

gotas

agua

vaso

mesa

árbol

naranja

suelo



Completo  
mi trabajo



Sigo  
instrucciones



Trabajo limpio  
y en orden

Los niños y las niñas toman un cuaderno, lo ponen en el aire y lo dejan caer. Responden: si suelto el cuaderno, ¿qué sucede? Observan las ilustraciones y conversan entre ellos, describiendo lo que ven. Responden: ¿por qué todo cae al suelo? Escuchan que la Tierra tiene un centro que atrae todo, por eso no flotamos, porque la gravedad nos atrae a la Tierra. Expresan ejemplos de objetos que se caen al suelo. Escuchan la lectura de las palabras y trazan una línea, de cada palabra hacia cada una de las ilustraciones. Repiten las palabras, dan palmadas con cada sílaba y subrayan las letras que les indica el o la docente. Escriben las palabras en su cuaderno. Pintan las ilustraciones.

## En el cielo, las nubes provocan electricidad

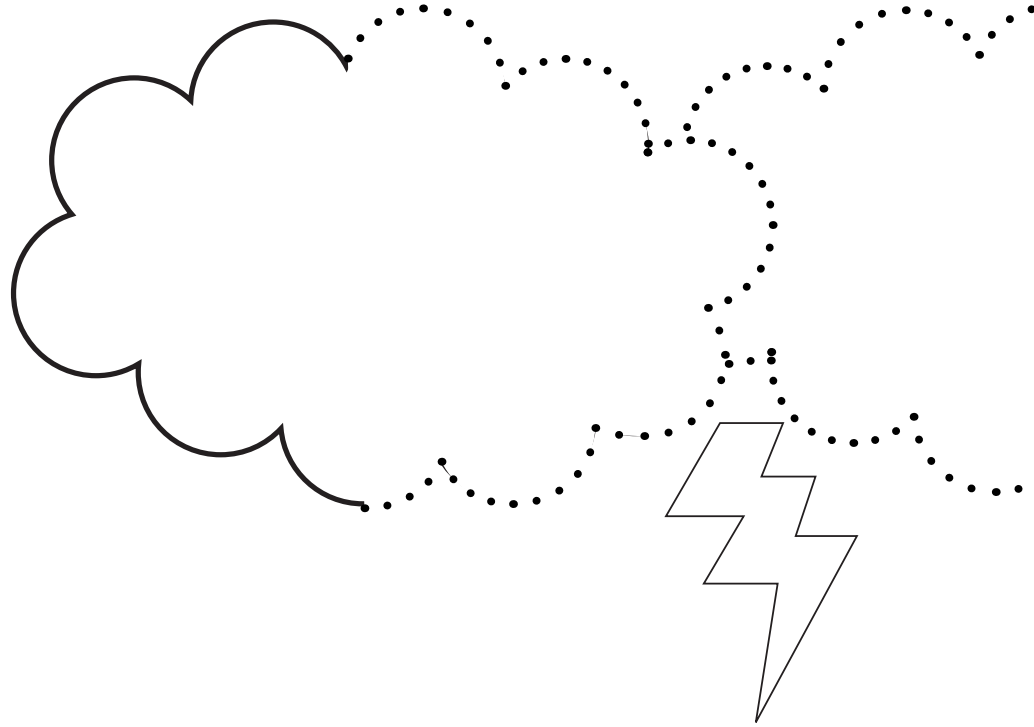

Completo  
mi trabajo



Sigo  
instrucciones



Trabajo limpio  
y en orden

nube rayo nube rayo cielo agua nube rayo

Los niños y las niñas observan la ilustración y describen lo que ven. Responden: ¿dónde podemos ver las nubes? ¿De qué están hechas? ¿De qué color son? Escuchan que las nubes tienen electricidad positiva o negativa y que cuando chocan, salen rayos y se ven relámpagos. Los rayos son electricidad, por eso queman a los árboles o las personas, cuando les caen. ¿Por qué caen los rayos a la tierra? Responden: por la gravedad. Repasan las nubes que están con puntos, y completan las que están a la mitad. Reconocen el rayo y también lo completan. Pegan lana o papel entorchado en las líneas del rayo. Debajo del rayo, dibujan un árbol con llamas, donde está cayendo el rayo. “Leen” o identifican las palabras nube y rayo y las unen con las ilustraciones correspondientes.



## En la Tierra encontramos recursos no renovables

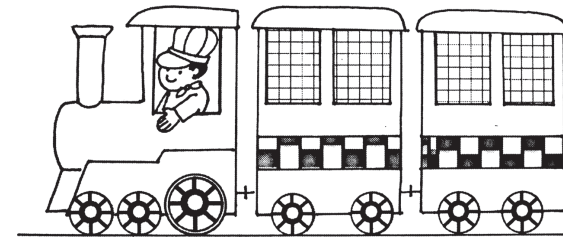
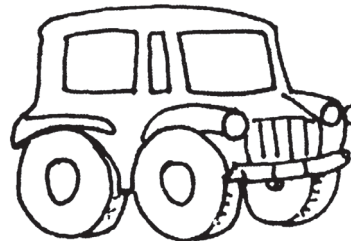
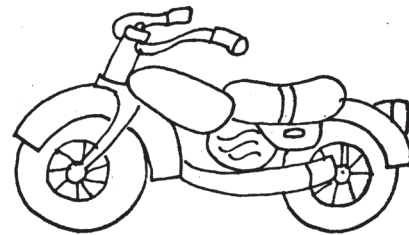
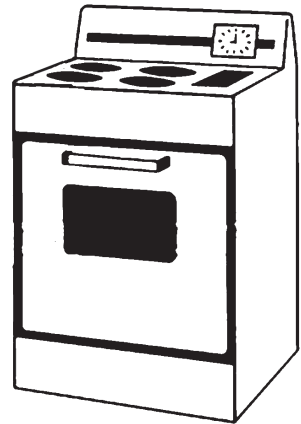
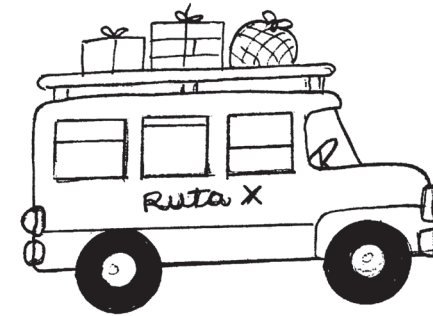
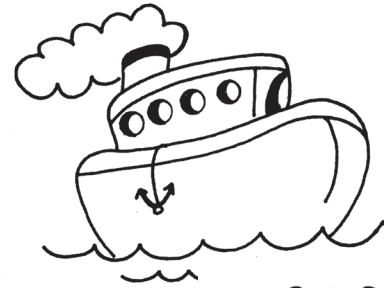

carro

barco

tren

churrasquera

estufa

moto

fábrica

Los niños y las niñas observan las ilustraciones y describen lo que ven. Recuerdan que en la Tierra tenemos elementos renovables y mencionan los que conocen: el agua, el sol, el viento, el suelo, la flora, la fauna. Escuchan que también hay elementos que no son renovables y que pueden terminarse, si no los cuidamos. Describen los dos elementos que ven en medio: el carbón y el petróleo. Escuchan que del petróleo se saca la gasolina y el diesel. Explican en qué los usan. Responden: ¿Con qué se usa la carne en una churrasquera, con carbón o con gasolina? Trazan una línea del carbón a la churrasquera. Responden: ¿Con qué camina un carro, con carbón o con gasolina? Trazan una línea del pozo de petróleo hacia la camioneta. ¿Qué mueve los barcos? La respuesta es carbón o gasolina. Trazan una línea desde cada uno. Continúan de igual forma con las demás ilustraciones. Escuchan la lectura de las palabras. Trazan líneas para unir las con las ilustraciones. Reconocen los sonidos finales de las palabras y producen rimas para cada una. Pintan las ilustraciones.



Completo  
mi trabajo



Sigo  
instrucciones



Trabajo limpio  
y en orden

## Otros elementos no renovables

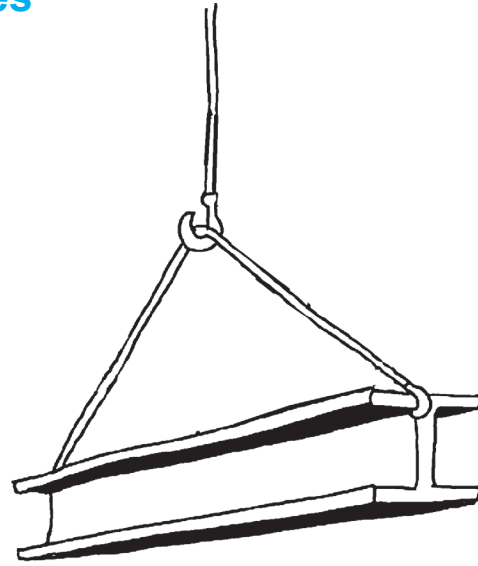
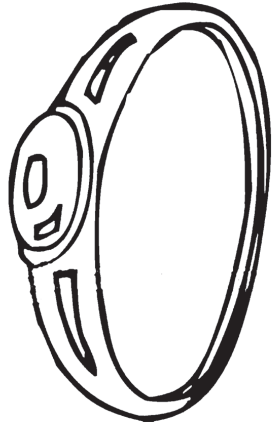

Completo  
mi trabajo



Sigo  
instrucciones



Trabajo limpio  
y en orden

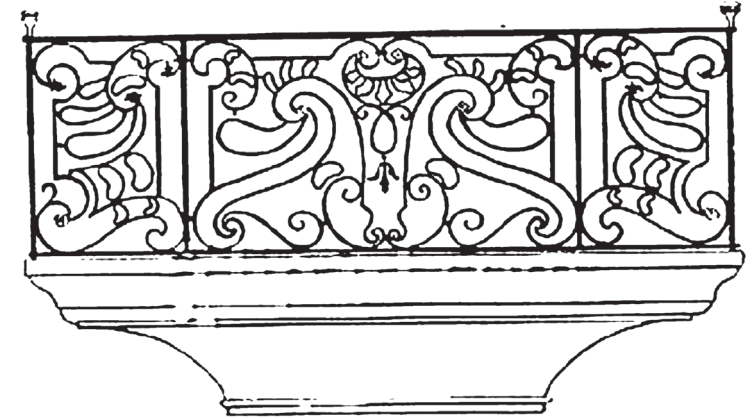

anillo

viga

aretes

tubo

moneda

cadena

Los niños y las niñas observan las ilustraciones y describen los objetos. Responden: ¿de qué están hechos? Escuchan que el hierro y el oro son recursos de la Tierra, que no son renovables. Deben utilizarse sabiamente para que no se terminen. Cuchichean entre ellos la respuesta a la pregunta: ¿Dónde se usa cada objeto? “Leen” las palabras y trazan una línea para unir las con su correspondiente dibujo. Ejercitan la lectura de las palabras escritas en tarjetas, que pegan en las paredes. Inventan rimas para cada una de las palabras. Pintan las ilustraciones.

## ¿Por qué los imanes atraen los metales?

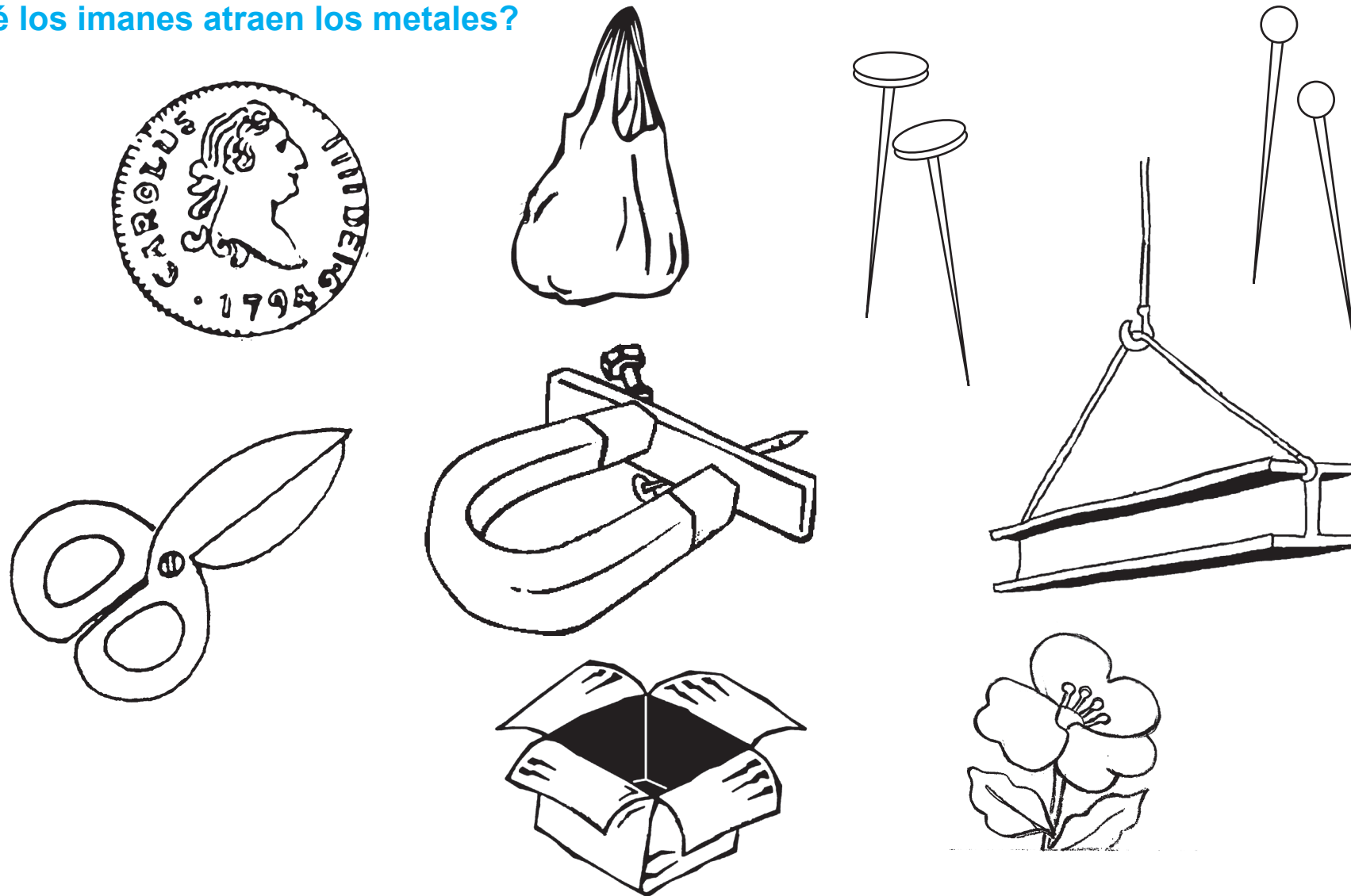

caja

imán

moneda

bolsa

tijeras

viga

alfileres

flor

clavos

Los niños y las niñas observan la ilustración y describen los objetos que ven. Escuchan que la figura que está en medio es un imán, con forma de letra “u”. El imán atrae los metales y se le pegan. Responden: ¿qué objetos en las ilustraciones están hechos de metal? Trazan una línea de los objetos hechos de metal, para unirlos al imán. Escuchan la lectura de las palabras y trazan una línea de cada palabra a la ilustración. Leen las palabras en tarjetas. Repiten las palabras, dando palmadas para marcar las sílabas. Mencionan palabras que riman con estas palabras. Pintan las ilustraciones.



Completo  
mi trabajo



Sigo  
instrucciones



Trabajo limpio  
y en orden

## Elementos renovables y no renovables

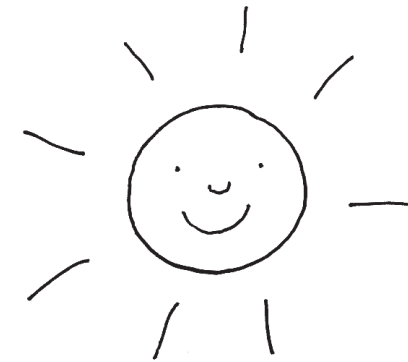
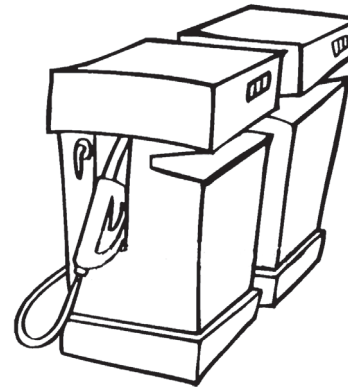
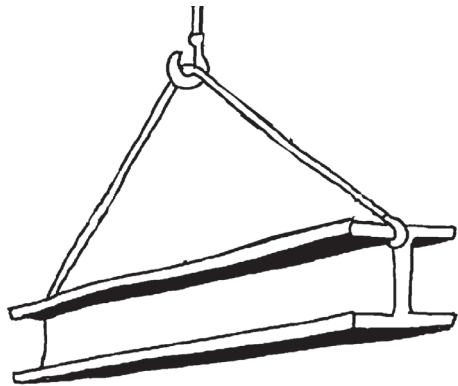
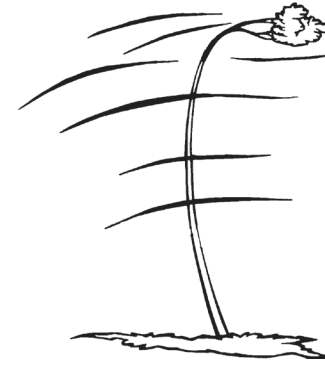
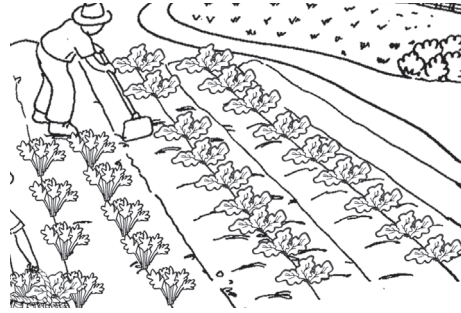
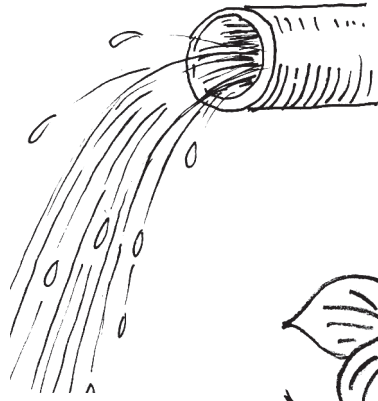
Completo  
mi trabajoSigo  
instruccionesTrabajo limpio  
y en orden

flor

sol

agua

árboles

gasolina

carbón

hierro

oro

suelo

Los niños y las niñas observan las ilustraciones y comentan ¿cuáles elementos son renovables? Explican por qué son renovables. Responden: ¿cuáles elementos no son renovables? Explican por qué se van a terminar. Escuchan que para evitar que se terminen, debemos utilizarlos sabiamente y no desperdiciarlos. Responden: los elementos renovables como el agua, ¿pueden terminarse también? ¿Qué debemos hacer para que esto no suceda? Trazan un círculo alrededor de los elementos que son renovables y un cuadrado alrededor de los que no son renovables. “Leen” las palabras y trazan una línea hacia los objetos. En parejas, crean un diálogo en el cual intercambian su conocimiento sobre el uso de la gasolina, el hierro, el oro, etc. Lo representan ante sus compañeros y compañeras. Pintan las ilustraciones.

## Uso de los minerales

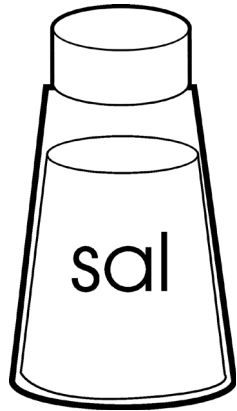

sal

salero

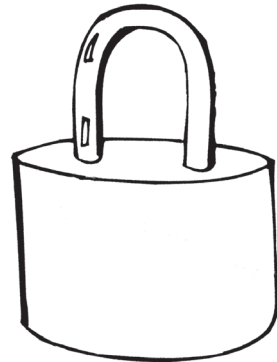

arena

cal

comida

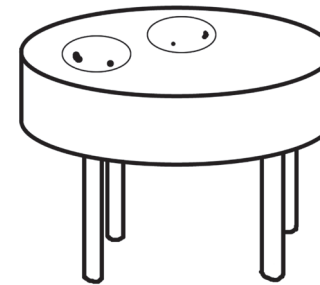

casa

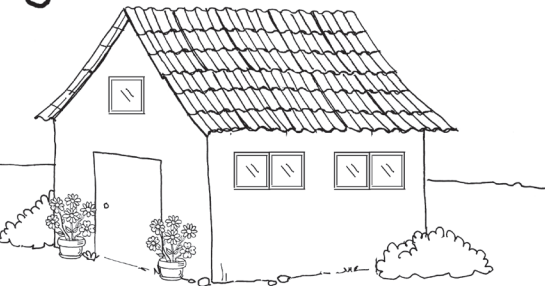

tortilla

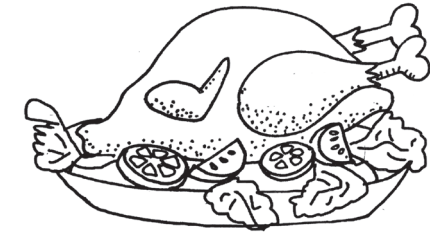

llave

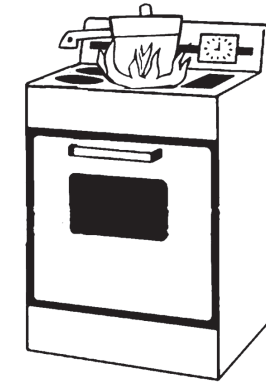

Completo  
mi trabajo



Sigo  
instrucciones



Trabajo limpio  
y en orden

Los niños y las niñas observan la ilustración y describen lo que ven en la columna de la izquierda. Responden: ¿para qué sirve el carbón? Para hacer fuego. Buscan la ilustración que tiene el fuego, en la columna de la derecha, y trazan una línea para unir el carbón con el fuego. Siguen con el candado y la llave, con el salero y la comida, hasta terminar. En cada uno de los elementos, dicen en qué más se puede utilizar el mineral. “Leen” las palabras que describen las ilustraciones y trazan líneas para unirlos. Repiten las palabras, dividiéndolas en sílabas. Pintan las ilustraciones.

## Materiales de los elementos que encontramos en el entorno natural

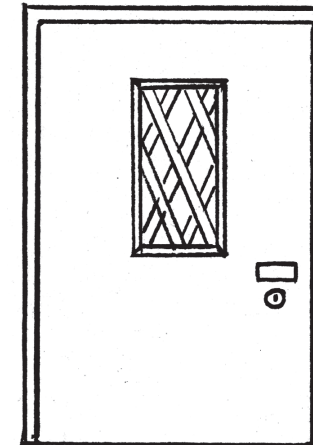
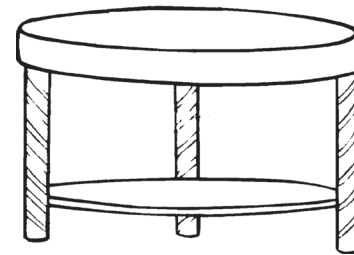
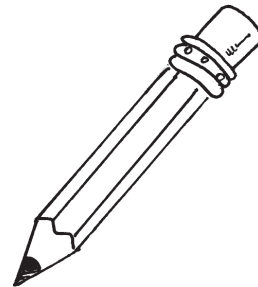
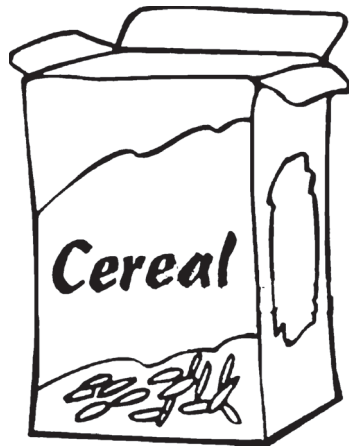
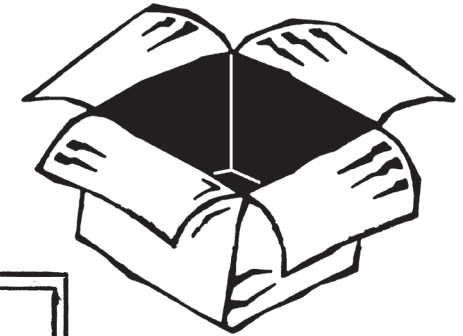
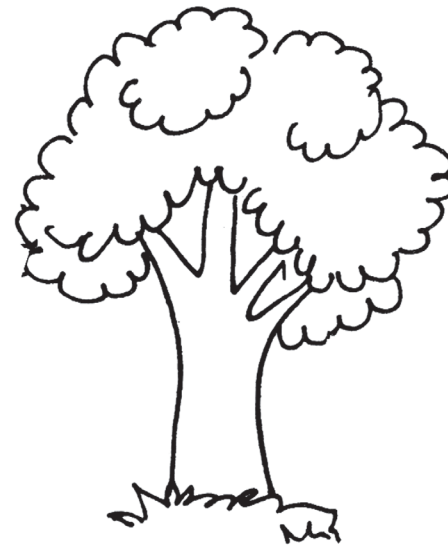
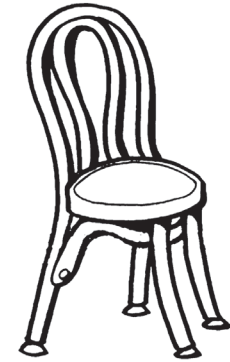
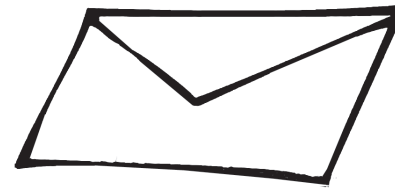
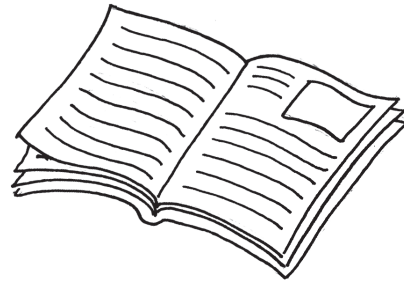

papel

cartón

madera

silla

caja

mesa

lápiz

sobre

árbol



Completo  
mi trabajo



Sigo  
instrucciones



Trabajo limpio  
y en orden

Los niños y las niñas dialogan sobre los objetos que observan en las ilustraciones. Escuchan que el papel y el cartón pueden ser hechos de madera o reciclados de otros productos de papel o madera. Responden: ¿de qué están hechos estos objetos? Mencionan uno por uno los objetos, dicen de qué están hechos y para qué los usan. “Leen” las palabras y reconocen las sílabas. Siguen la lectura de las palabras, con el dedo. Señalan el objeto que están nombrando y trazan una línea uniéndolo con la ilustración. Pintan las ilustraciones.

## Materiales de plástico y vidrio

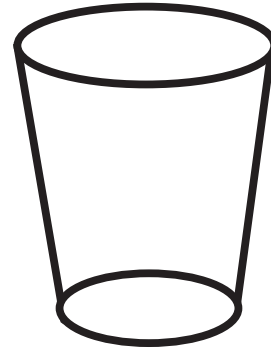

Vaso

botella

cuchara

chumpa

frasco

plato

Los niños y las niñas describen lo que ven en las ilustraciones. Escuchan la explicación que algunos objetos pueden ser hechos con vidrio o con plástico. Describen cada uno de los objetos y dicen si puede ser hecho con plástico o con vidrio. En algunos casos, puede ser de ambos. Trazan un círculo rojo si puede ser hecho de plástico y color azul, si puede ser hecho de vidrio. Trazan dos círculos si pueden ser de ambos. “Leen” las palabras y subrayan la palabra con azul o rojo, según sea un objeto hecho de vidrio o plástico. Trazan dos líneas, si puede ser hecho de ambos materiales. Pintan las ilustraciones.



Completo  
mi trabajo



Sigo  
instrucciones



Trabajo limpio  
y en orden

## ¿Qué es? ¿De qué está hecho?

Empúñala con  
firmeza, su cola es  
una maleza  
escoba

Con techo de hierro, pared de  
cristal, las noches en vela me  
gusta pasar.  
linterna

Lo que no consiguen fuerza ni destreza  
para mí es muy fácil, toda una simpleza.  
Pocos me respetan, pero no hay derecho,  
pues sin mí estarían sin cama ni techo.  
llave



Completo  
mi trabajo

Va al campo y no come,  
va al río y no bebe  
y dando voces se mantiene.  
vaca

Tiene cuatro patas,  
mas no puede andar.  
Tiene cabecera  
y no sabe hablar.  
cama

“Algo suena en mi interior  
Tan fuerte que me confunde  
Pero se alza y se difunde  
Hasta ser más que un clamor.”  
campana



Sigo  
instrucciones



Trabajo limpio  
y en orden

Los niños y las niñas escuchan las adivinanzas y las repiten. Tratan de encontrar la respuesta a cada adivinanza. Explican en cada respuesta, de qué material está hecho. En la página 101, pintan las ilustraciones y las recortan. Identifican la que corresponde a cada adivinanza. Pegan la ilustración abajo de la adivinanza correspondiente. “Leen” las palabras e imitan el uso de cada una: cómo barren, cómo abren una puerta con la llave, etc. Trazan una línea de la palabra a la adivinanza.



Indicador		P	A
1	Direccionalidad movimientos direccionales continuos y disociados		
2	Percepción de formas identificación de la forma diferente en un detalle sutil en figuras abstractas. Pareamiento de figuras abstractas		
3	Percepción del tamaño Identificación de lo tridimensional: grueso, delgado		
4	Percepción del color. Colores del espectro solar. Las tonalidades del color. Colores que enfatizan los puntos cardinales desde la cosmovisión maya		
5	Percepción de la posición reconocimiento y verbalización de la posición: junto, separado		
6	Memoria Visual reproducción de figuras		
7	Vocabulario visual Pareamiento de palabras con su correspondiente dibujo. Identificación de palabras, entre varias en un párrafo.		
8	Conciencia auditiva contraste entre tonos agudos y bajos. Reparar en la duración y secuencia de los sonidos.		
9	Memoria auditiva. Repetición de modelos de ritmos con diversas partes de su cuerpo. Cuchicheo de frases entre un grupo. Memorización de poesías, canciones, cuentos , otros.		
10	Discriminación auditiva identificación de sílabas en una palabra.		
11	Sonido final producción de rimas		
12	Ejecuta posiciones corporales que observa en otras personas o en ilustraciones.		
13	Conocimiento Corporal. Inventario del cuerpo: párpados, mentón, ventanillas, perilla, sien, nuca, antebrazo, pantorrilla, tobillo, calcañar, nombre de los dedos.		

Indicador		P	A
14	Ritmo. Reproducción de ritmos al leer códigos.		
15	Ordenación temporal y captación de la forma socializada del tiempo. Identificación de los días de la semana.		
16	Técnicas no gráficas. Recortar figuras variadas.		
17	Modelar con pastas variadas		
18	Técnicas criptográficas. Trazados deslizados en hojas oficio.		
19	Expresión verbal de un juicio lógico afianzar el uso de cuantificadores: todos, muchos, pocos, ninguno, algunos, un poco, más y menos.		
20	Absurdos. Identificar absurdos en detalles sutiles en ilustraciones.		
21	Asociación de ideas asociación de ideas por causa y efecto.		
22	Juego simbólico interactuar con otros, asumiendo roles.		
23	Imitación diferida dibujar los diversos estados de ánimo.		
24	El dibujo Dibujar objetos representando las partes visibles, desde una perspectiva. (realismo visual)		
25	Articula correctamente las palabras de su idioma materno.		
26	Expresión de opiniones.		
27	Narración de historias, cuentos y experiencias.		
28	Significado de las palabras según su entonación.		
29	Participación en diálogos.		
30	Destrezas de escuchar. Narraciones, cuentos, leyendas, obras literarias, música y otros.		



Completo  
mi trabajo



Sigo  
instrucciones



Trabajo limpio  
y en orden

Completo  
mi trabajoSigo  
instruccionesTrabajo limpio  
y en orden

Indicador		P	A
31	Ejecución de instrucciones escuchadas.		
32	Representación gestual del uso de objetos de su medio.		
33	Descripción del significado de palabras nuevas o desconocidas que escucha, en su vida cotidiana.		
34	Producción y representación de diálogos.		
35	Producción y recitación de poesías.		
36	Producción y representación de cuentos individuales y grupales.		
37	Dramatización de textos escolares y obras.		
38	La escuela. Descripción de las dependencias de la escuela, su ubicación física y sus funciones.		
39	Descripción de las normas generales dentro de la escuela.		
40	Identificación de las funciones del personal de la escuela		
41	Naturaleza inanimada. Descripción de la variedad de materiales de los elementos que integran el entorno natural: metálicos, madera, piedra, plástico, cartón, vidrio y otros.		
42	Identificación de los recursos renovables, no renovables y fuentes de contaminación.		
43	Identificación de los recursos renovables, no renovables y fuentes de contaminación.		
44	Identificación de los experimentos que provoquen fenómenos físicos: electricidad, magnetismo, gravedad, luz y sombra.		
45	Identificación de la utilidad de los minerales en la vida del ser humano.		
46	Identificación de los órganos sexuales diferenciadores.		

Indicador		P	A
47	Descripción de cómo cambia su cuerpo		
48	Toma de conciencia de la propia identidad. Descripción de sí mismo con relación a los demás.		
49	Ejercitación del ajuste rítmico puntual para el seguimiento de pulsos a tiempo, solo y en grupo.		
50	Componentes de las Artes Plásticas		
51	Identificación de color, forma, línea, proporción y textura.		
52	Realización de acompañamientos a canciones y audiciones musicales rítmicos.		
53	Juegos. Participación en rondas y juegos de ritmo, vocales y corporales: recitados, rimas ritmizadas, ecos, juegos de palmadas.		
54	Participación en juego de roles: juegos domésticos, juegos de ocupaciones.		
55	Participación en juegos de representación a través de pantomimas y escenificaciones.		
56	Participación en juegos intelectuales de mesa: loterías, damas, dominós, laberintos, rompecabezas, totitos etc.		
57	Ejercitación del movimiento de las partes del cuerpo una a una.		
58	Componentes de las Artes Plásticas. Utilización de los componentes: color, forma, línea, proporción y textura en actividades para el desarrollo de la expresión gráfico-plástica.		
59	Inención de rimas con su nombre, apellido o palabras comunes.		
60	Participación en juegos de pregunta y respuesta libre.		
61	Improvisación de movimientos y juegos con base a materiales escritos elementos del entorno y situaciones reales.		

En esta unidad:

Conocerás cómo los animales nacen, crecen, se reproducen y mueren, cómo se defienden y sus características en general. conocerás las características de las partes externas de las plantas, su tamaño y forma y la descripción de su hábitat: plantas que viven en el aire, las que viven en el agua y las terrestres. También reforzarás tu percepción de la ubicación de los objetos, aquí, allí y allá; identificarás los objetos por su tamaño tridimensional: grueso y delgado; desarrollarás tu memoria visual y auditiva; dirás lo que piensas, expresándote con libertad; enriquecerás tu habilidad para trazar líneas, identificarás palabras en un párrafo y las parearás con su dibujo. Tu maestra te leerá cuentos, rimas, adivinanzas, canciones y trabalenguas, que con tus amiguitos recitarás y cantarás, mientras juegas alegremente y aprendes.



Completo  
mi trabajo



Sigo  
instrucciones



Trabajo limpio  
y en orden

## Tabla de contenidos

**Página 53:** Proceso de vida de los animales. Destreza al escuchar cuentos. Responder. Descripción. Características de los animales. Contar. Pintar, recortar, pegar. Representación de cuentos. Producción y representación en diálogos.

**Página 54:** Descripción de las características de los animales. Los animales aéreos, terrestres y acuáticos. Descripción. Movimientos de los brazos y el cuerpo; cuchichear, pintar.

**Página 55:** Los animales acuáticos. Proceso de vida de los animales acuáticos. Movimientos del cuerpo. Sinónimos. Pareamiento de palabras con la ilustración. Pintar. Movimientos de izquierda a derecha.

**Página 56:** Descripción de las características de las aves. Proceso de defensa de los animales. Identificación de palabras y pareamiento con su correspondiente ilustración. Dibujo representando las partes visibles.

**Página 57:** Pareamiento de palabras con su correspondiente dibujo. Trazo de líneas. Creación de rimas. Conjunto unitario. Medios de defensa de las aves.

**Página 58:** Medios de defensa de los animales. Antónimos. Identificación de palabras y pareo con su ilustración. Pintar.

**Página 59:** Proceso de vida de los animales. Destreza al escuchar. Pintar, recortar, pegar. Rompecabezas.

**Página 60:** Conjunto unitario, finito e infinito. Improvisación de movimientos del cuerpo. Invención de cuentos. Cuchichear. Pintar.

**Página 61:** Defensa de los animales. Clasificación. Adivinanzas. Antónimos.

**Página 62:** Causa y efecto. Expresión de opiniones. Narración. Trazo de líneas. Proceso de vida.

**Página 63:** Concepto de la posición “aquí y allá”. Cuchichear. Expresión de juicios lógicos. Diálogos. Clasificación de las características de los animales. Identificación de palabras y pareo con su ilustración. Improvisación de movimientos. Destreza al escuchar un cuento. Rimas.

**Página 64:** Identificación de las letras con su correspondiente esquema.

**Página 65:** Conjuntos unitario, finito e infinito. Contar. Pintar

**Página 66:** Rompecabezas. Clasificación. Descripción de las características. Adivinanzas. Técnicas no gráficas.

**Página 67:** Descripción de plantas. Causa y efecto. Partes de la planta. Dibujo.

**Página 68:** Plantas aéreas. Pintar, recortar, pegar. Expresión de opiniones.

**Página 69:** Plantas aéreas. Destreza de escuchar. Pintar, recortar, pegar. Expresión de opiniones.

**Página 70:** Características de las plantas acuáticas. Conjuntos. Colorear

**Página 71:** Descripción de las plantas. Pintar, recortar, pegar. Memoria.

**Página 72:** Clasificación de plantas por su localización. Descripción. Antónimos.

**Página 73:** Descripción de las labores que se realizan en el campo. Dibujar objetos. Expresión de opiniones. Creación de rimas. Pintar.

**Página 74:** Descripción de labores en el campo y en la ciudad. Narración de expe-

riencias. Cuchicheo. Creación y participación en diálogos. Dramatización.

**Página 75:** Descripción de labores en la ciudad y en el campo. Creación de cuentos. Narración. Dibujo de objetos. Identificación de palabras y pareamiento con la ilustración.

**Página 76:** Labores del campo y la ciudad. Laberinto. Vocabulario. Trazo de líneas. Adivinanzas. Colorear.

**Página 77:** Labores del campo. Conjunto unitario y finito. Contar. Antónimos. Expresión de pensamientos lógicos. Trazo de figuras geométricas. Colorear. Identificación de palabras y pareamiento con las ilustraciones.

**Página 78:** Labores en la ciudad. Clasificación. Pintar, recortar y pegar.

**Página 79:** Lugares turísticos nacionales y a nivel local. Descripción. Diálogos. Sinónimos. Dibujo objetos similares.

**Página 80:** Lugares turísticos nacionales, locales. Días de la semana. Vocabulario. Cuchicheo. Pareamiento de palabras con la ilustración. Memorización de rimas.

**Página 81:** Ubicación del lugar donde vivo. Colorear. Dramatización.

**Página 82:** 82 Ubico y dibujo del lugar donde vivo. Pareamiento de palabras con la ilustración. Pareamiento de palabras con su correspondiente esquema. División de palabras en sílabas. Creación de rimas.

**Página 83:** Lugares históricos del país y de mi comunidad. Colores que enfatizan los puntos cardinales desde la cosmovisión maya. Narración de historias. Colorear.

**Página 84:** Medios de comunicación: la conversación personal. Pintar, recortar. Crear diálogos. Dramatizar conversaciones. Pegar.

**Página 85:** Medios de comunicación: el teléfono domiciliario. Laberinto. Producción y representación de diálogos.

**Página 86:** Medio de comunicación: el celular. Descripción. Pintar, recortar. Repetición de modelos de ritmos con diversas partes de su cuerpo

**Página 87:** Medios de comunicación: la carta. Pareamiento de palabras con su ilustración. División de sílabas. Dibujo.

**Página 88:** Descripción de la carta. Laberinto. Producción y representación de diálogos. Ordenación temporal. Seguimiento de instrucciones.

**Página 89:** Medios de comunicación: el correo electrónico. Destrezas al escuchar. Seguimiento de instrucciones. **Página 90:** Descripción del lugar de salida y llegada: estación y Terminal de buses. Destrezas al escuchar. Ordenación temporal. Días de la semana. Memorización de rimas.

**Página 91:** Descripción del lugar de salida y llegada: estación del tren. Destrezas al escuchar. Pareamiento de palabras con su ilustración. Identificación de las sílabas en las palabras. Imitación de sonidos. Seguimiento de instrucciones. Colorear.

**Página 92:** Descripción del lugar de salida y llegada: el aeropuerto. Imitación de movimientos con los brazos y el cuerpo. Pintar, cortar y pegar. Creación de diálogos. Cuchicheo.

**Página 93 y 94:** Lista de cotejo.



Completo  
mi trabajo



Sigo  
instrucciones



Trabajo limpio  
y en orden

## Sección 3: Los animales y las plantas

### Gabriel y Daniela escuchan un cuento



Completo  
mi trabajo



Sigo  
instrucciones



Trabajo limpio  
y en orden

Los niños y las niñas reconocen que la ilustración presenta un libro abierto. Escuchan la historia que les lee su maestra o maestro (página 103) y responden: ¿Quién nació en el bosque? ¿Cómo se llamaba el venadito? ¿Dónde vivía Bambi? ¿Quiénes eran sus amigos? ¿Qué le pasó a su mamá? Reflexionan sobre el hecho que todos: humanos y animales, nacemos, vivimos y morimos. Comentan entre ellos, si han tenido nacimientos en su familia, nuevos hermanitos o primos. Reconocen el conejo y los venados, los describen y los pintan; identifican los pajaritos y los pintan de colores. Responden: ¿de qué tienen cubierto el cuerpo? ¿Cuántas patas tiene cada uno? ¿Caminan, vuelan o nadan? En la página 103 encuentran la ilustración de Gabriel y Daniela que leen el libro. Lo pintan y recortan. Lo pegan sobre la silueta de esta página. En grupos, pasan a dramatizar el cuento. Inventan sus diálogos y cada uno asume el papel de uno de los animales.

¿Qué características tienen estos animales?

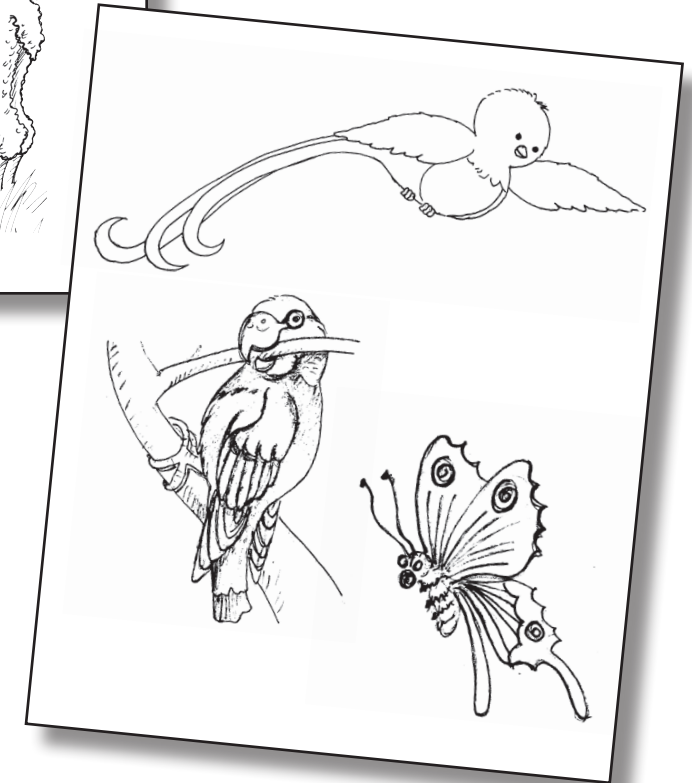
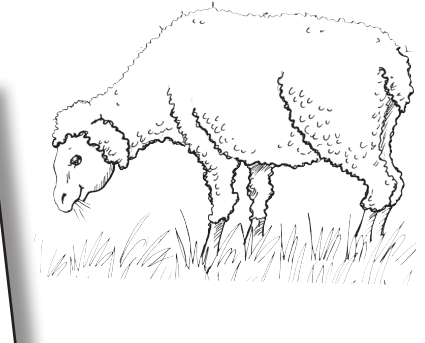
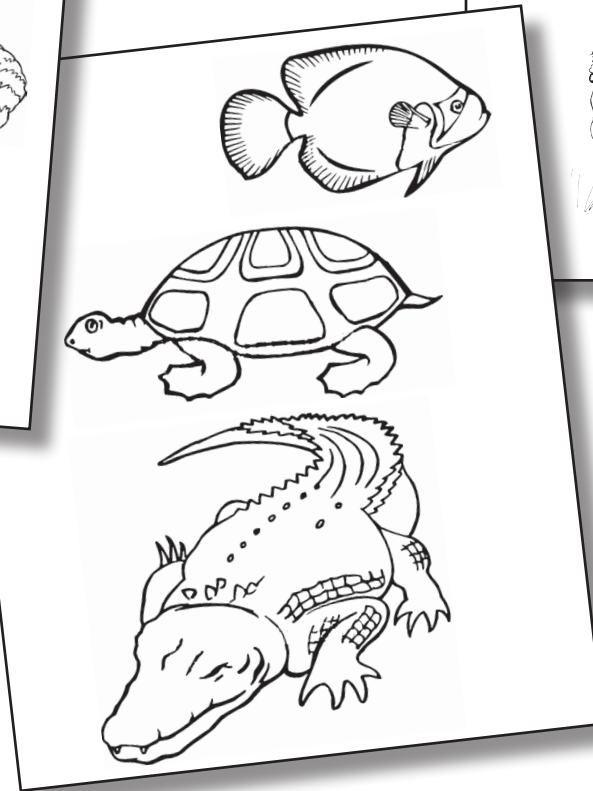
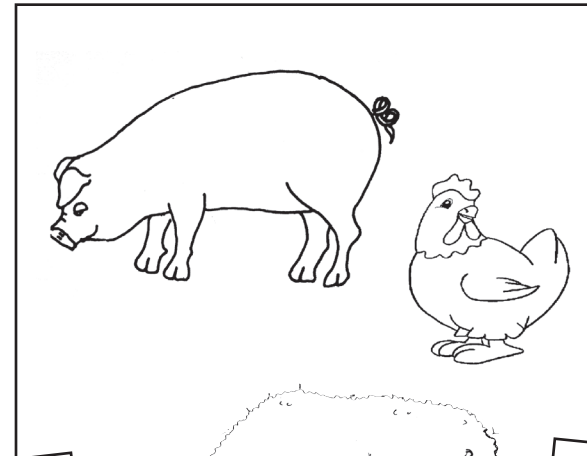
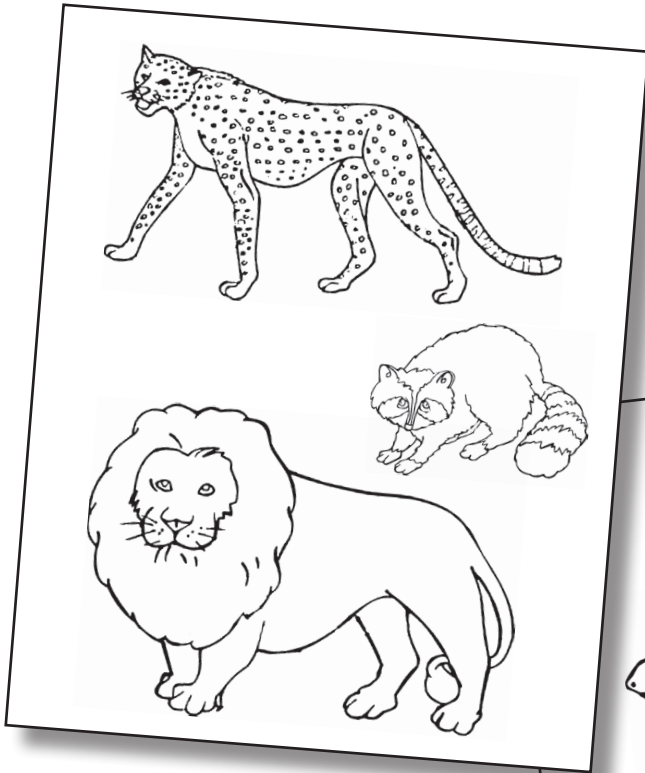

Completo mi trabajo



Sigo instrucciones



Trabajo limpio y en orden

Los niños y las niñas describen los animales que ven. Escuchan que los animales tienen diferentes características: unos tienen cuatro patas y pelos. Los reconocen y dicen los nombres. Señalan los animales que vuelan. Responden: ¿de qué tienen cubierto el cuerpo? Los señalan y dicen sus nombres. Repiten los nombres de los animales que no conocen. Identifican los animales que viven en el agua y los describen. ¿Qué comen? Narran sus experiencias con este tipo de animales, si los han tenido en sus casas. Mencionan los nombres de los animales que aparecen en el corral. Describen de qué tienen cubierto el cuerpo y la cantidad de patas que tiene cada uno. Juegan a convertirse en el animal que menciona el o la docente. Si dice mariposa, “vuelan” moviendo los brazos; se convierten en un leopardo, que salta y da pasos largos, etc. Luego, dicen los nombres de los animales acuáticos, mueven el cuerpo como peces, caminan como tortugas, etc. En grupos: cuchichean el nombre de su animal preferido y por qué les gusta. Pintan las ilustraciones.

## ¿Cómo nacen los animales que nadan y viven en el agua?

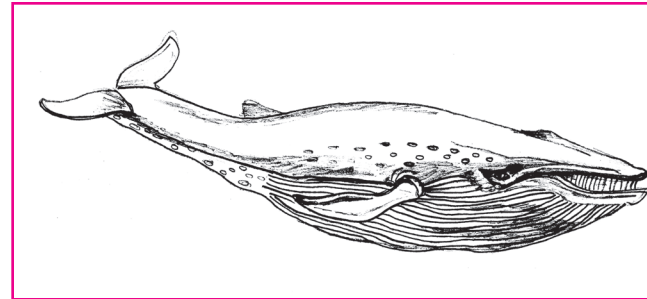
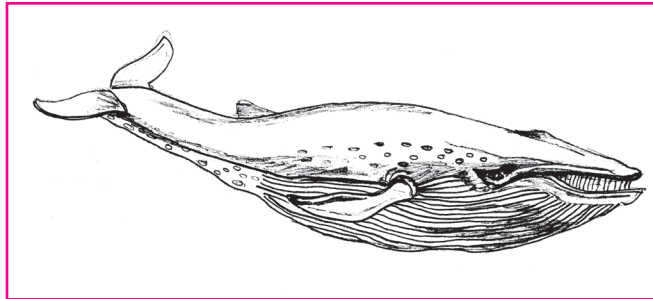

ballena

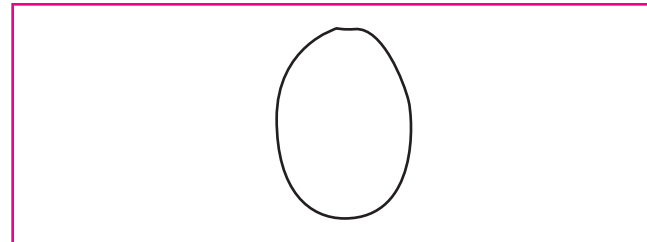
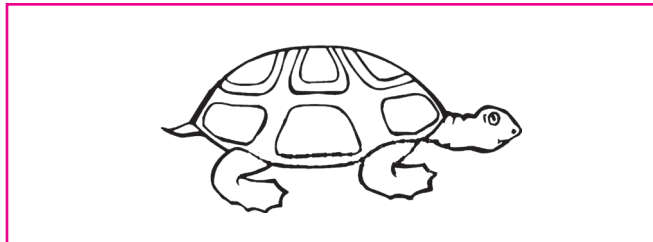

tortuga

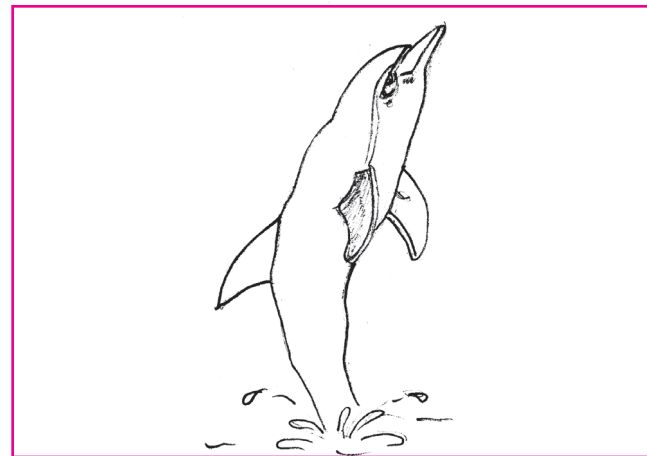

delfin

Los niños y las niñas observan las ilustraciones y reconocen los animales que aparecen a la izquierda. Responden: ¿dónde viven? Escuchan que aunque todos viven en el agua, no nacen de igual forma. ¿Cómo nacen las ballenas? Buscan en las ilustraciones de la derecha, la que indica cómo nace cada animal. Escuchan que todos nadan e imitan el movimiento de las tortugas al nadar y mueven el cuerpo imitando a los delfines. Las tortugas son lentas. Buscan otra palabra para decir que nadan “lento”. Escuchan que estas palabras que significan lo mismo se llaman sinónimos. Los delfines nadan rápido. Buscan un sinónimo para rápido. “Leen” las palabras que se encuentran a la derecha y trazan líneas para unir las con las ilustraciones que corresponden. Colorean las ilustraciones.



Completo  
mi trabajo



Sigo  
instrucciones



Trabajo limpio  
y en orden

Completo los animales que vuelan, tienen alas y plumas

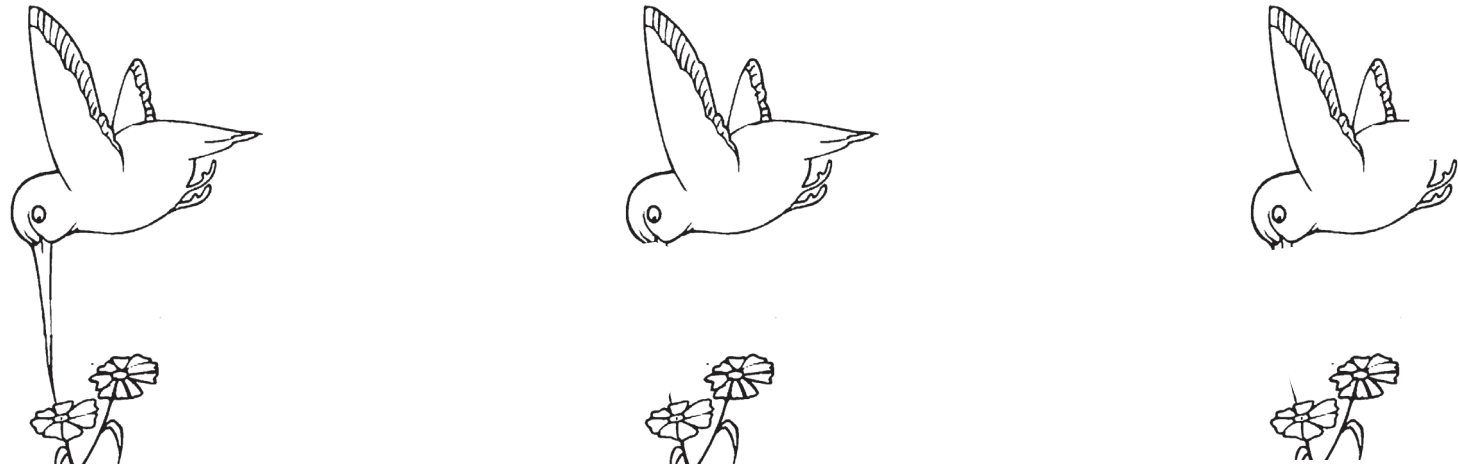
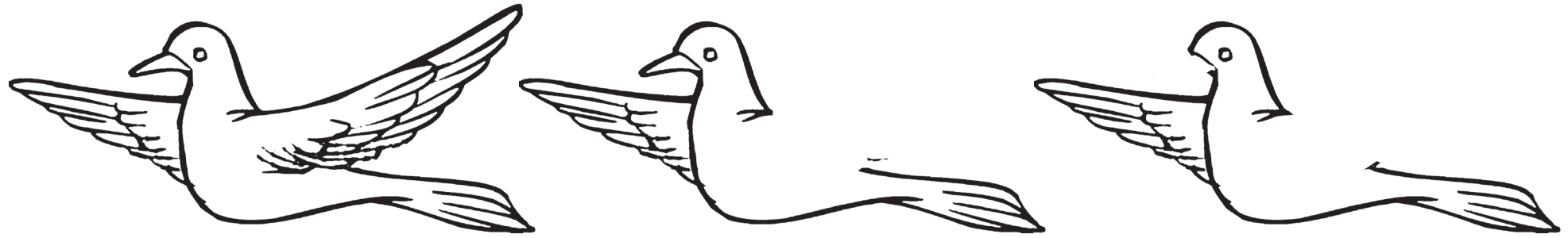

paloma

quetzal

pájaro



Completo mi trabajo



Sigo instrucciones



Trabajo limpio y en orden

Niños y niñas observan las ilustraciones y describen los animales que aparecen a la izquierda (los completos). Responden: ¿qué tienen en el cuerpo? ¿Con qué comen? ¿Qué comen? ¿Cómo se movilizan? ¿Dónde viven? ¿Cómo nacen? ¿Dónde colocan los huevos? Si las atacan, ¿cómo se defienden las aves? Imitan el movimiento de las alas, moviendo sus brazos y corriendo alrededor, en el aula. Escuchan la lectura de las palabras “paloma, quetzal y pájaro” y las repiten, marcando las sílabas con palmadas. Observan la primera águila y la comparan con la segunda. Responden: ¿qué le falta a la segunda águila y qué le falta a la tercera? Lo dicen en voz alta. Dibujan las partes que le faltan, siguiendo el ejemplo de la primera. Continúan en igual forma con el quetzal y con el colibrí. “Leen” de nuevo las palabras y trazan líneas para unir las con la ilustración correspondiente.



## ¿Qué palabra corresponde a la ilustración?

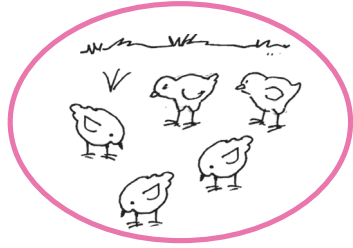

pollo

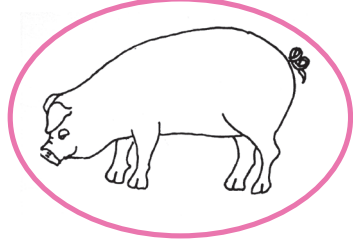

cerdo

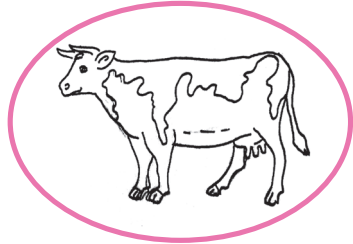

vaca

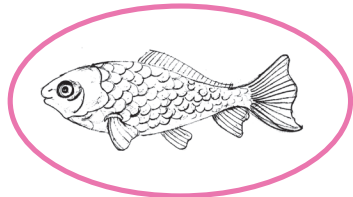

pez

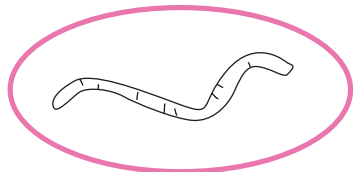

lombriz



Completo  
mi trabajo



Sigo  
instrucciones



Trabajo limpio  
y en orden

Los niños y niñas describen los animales que están en la ilustración. Contestan: ¿qué animales ven a la izquierda, en la primera ilustración? ¿Cómo nacen? ¿Cómo se llama la mamá de los pollitos? ¿Con qué se defienden los pollitos? ¿Qué comen? Leen la palabra “pollo” y trazan una línea para unir la ilustración con la palabra correspondiente. Continúan en igual forma con las demás ilustraciones. Responden: “¿Qué animal no tiene patas? Trazan una línea debajo del animal que no tiene patas. Responden: ¿en qué nos ayudan las lombrices? Buscan una palabra que rime con lombriz, otra para vaca, etc. Escuchan que estos conjuntos se llaman unitarios porque sólo tienen un elemento.

# ¿Cómo se defienden los animales?



Completo mi trabajo



Sigo instrucciones



Trabajo limpio y en orden

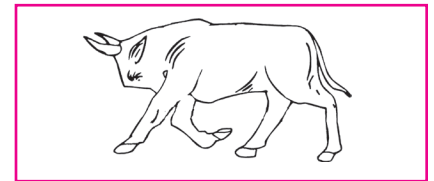
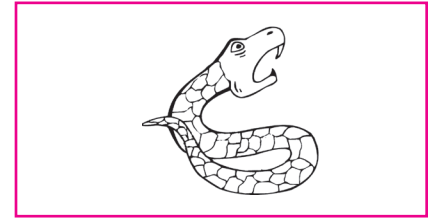
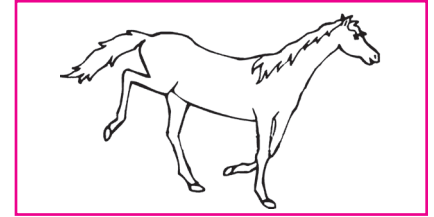
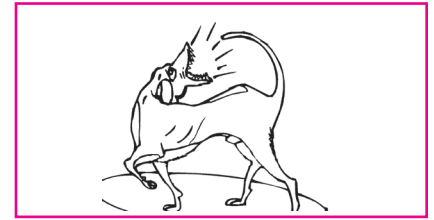
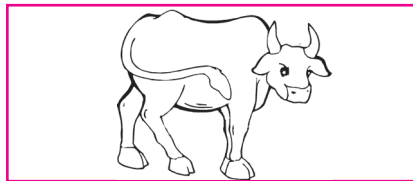
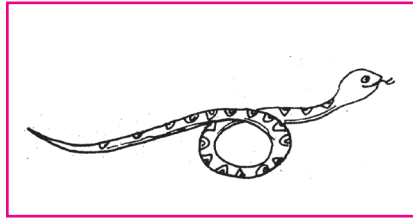
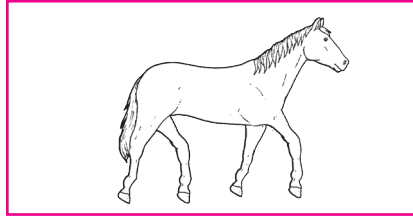
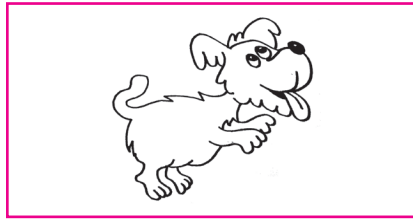

**patas, cuernos, boca, espinas**

Observan los animales que aparecen en la columna de la izquierda. Escuchan los nombres de los animales que no conocen. Responden: ¿cómo se defienden los animales cuando los atacan? ¿Cómo se defiende un perro? Buscan en las ilustraciones de la derecha, una trompa de perro mordiendo. Comentan si ellos han visto cómo muerden los perros. Trazan una línea para unir el animal con su arma de defensa. Continúan de igual forma con los demás animales. Escuchan que el puercoespín lanza las espinas cuando se ve atacado. ¿Cómo se defienden los seres humanos? Escuchan que usamos el cerebro para pensar. Nos defendemos con la inteligencia, según lo que suceda en cada caso. “Leen” las palabras y trazan líneas hacia la ilustración que corresponde. Escuchan que las espinas del puercoespín son delgadas. Buscan una palabra que diga lo contrario, un antónimo. Buscan antónimos para patadas duras, cuernos gruesos, boca grande, culebra larga. Colorean las ilustraciones.

## El ciclo de la vida: nacer, crecer, reproducirse y morir

Pinto, corto y armo el rompecabezas del ciclo de la vida

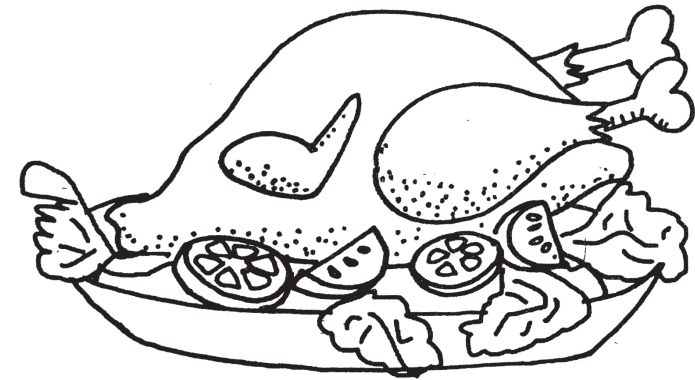
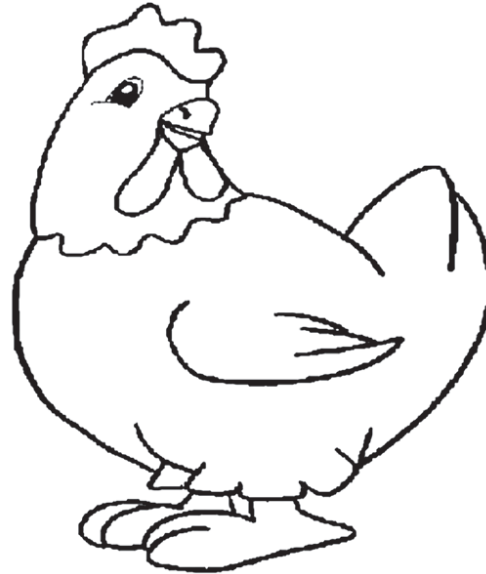
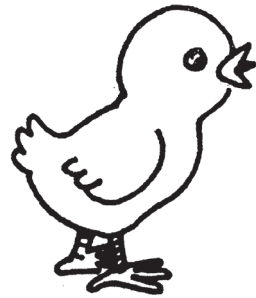
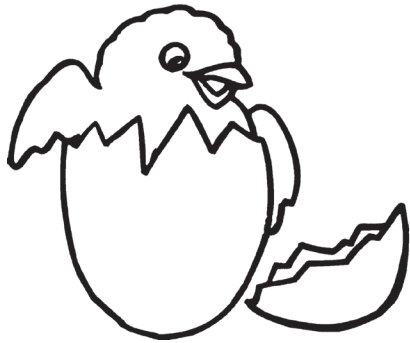

Completo  
mi trabajo



Sigo  
instrucciones



Trabajo limpio  
y en orden

Los niños y niñas observan las ilustraciones de la página 105. Contestan: ¿qué ven en la primera ilustración? ¿Quién nace del huevo? ¿Cómo se llama cuando crece? ¿Quién pone los huevos? Escuchan que las gallinas se reproducen a través de los huevos. ¿Qué sucede al final de la vida de la gallina? Escuchan que muere y que a todos nos pasa lo mismo. En el caso de la gallina, como otros animales, nos sirve de alimento. ¿Qué otros animales nos sirven de alimento? Pintan, recortan y juegan con el rompecabezas que aparece en la página 105. Lo pegan en esta página siguiendo la ilustración.

# ¿Qué animal pertenece al conjunto unitario, finito e infinito?

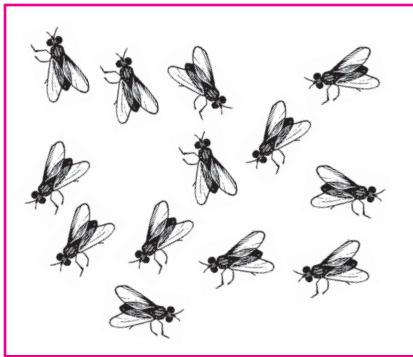
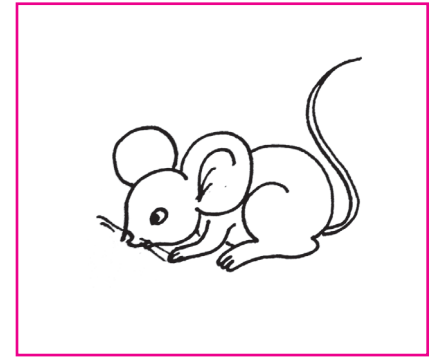
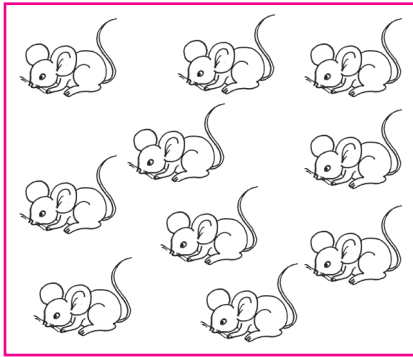
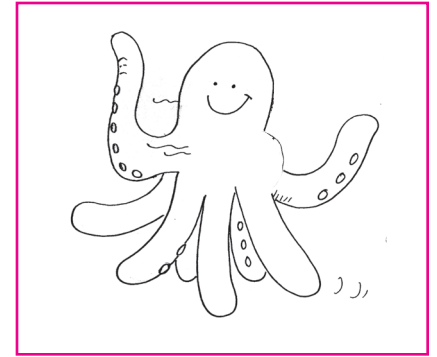
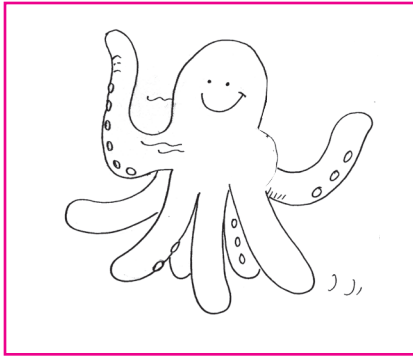

Completo mi trabajo



Sigo instrucciones



Trabajo limpio y en orden

Los niños y las niñas observan los animales de la primera columna y dicen sus nombres. Contestan: ¿dónde viven estos animales? ¿Cómo nacen? Mueven sus brazos como lo haría un pulpo y las alas de una mosca. Imitan el sonido de las moscas. Comentan qué daño producen las moscas y por qué no deben permitirse en nuestras casas. Recuerdan que cuando un conjunto tiene un solo elemento, es unitario. Señalan cuál de los conjuntos es unitario y lo circulan con color amarillo. Cuentan cuántos ratones hay en el cuadrado y escuchan que si pueden contar los elementos, es un conjunto finito. Lo circulan con color naranja. Observan que las moscas son tantas que no pueden ser contadas. Se llama conjunto infinito. Trazan una línea para unir el conjunto con el elemento que le pertenece. El o la docente inventa un cuento con los animales ilustrados, los niños y niñas lo repiten cambiando algunas partes. Lo cuchichean a sus compañeros y compañeras en el grupo. Colorean las ilustraciones.

## Marco los animales que se defienden de manera similar

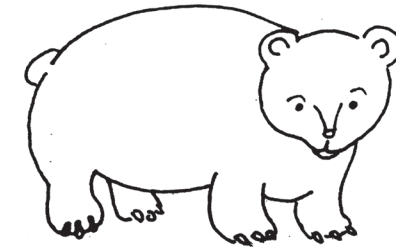
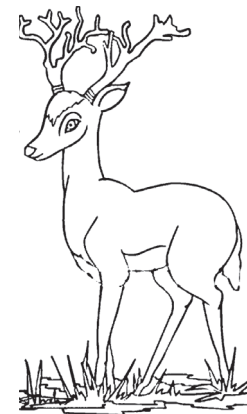
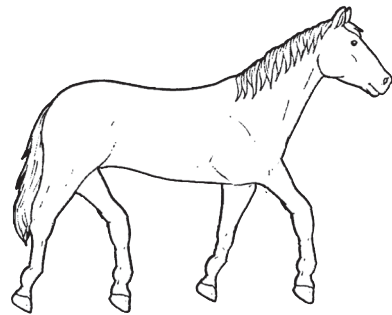
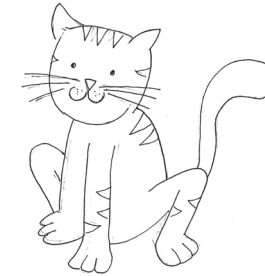
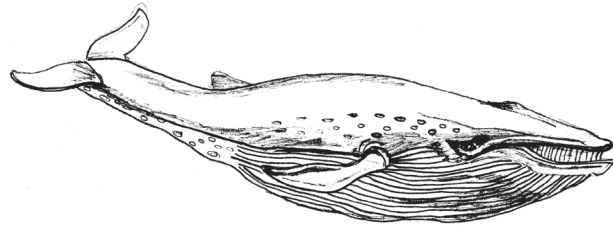
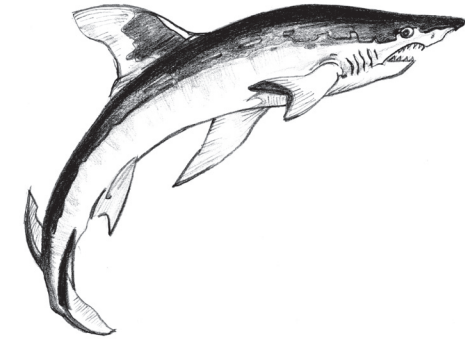
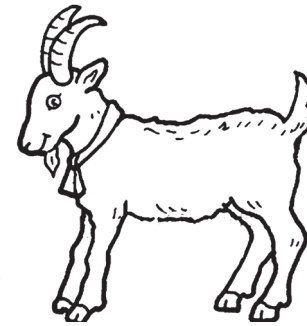
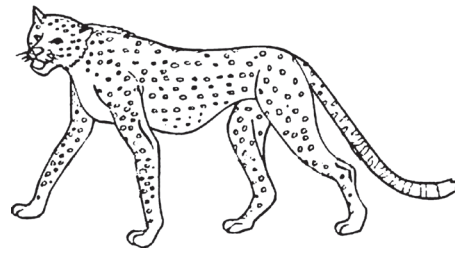
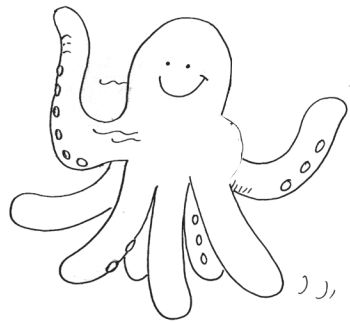

Completo  
mi trabajo



Sigo  
instrucciones



Trabajo limpio  
y en orden

Los niños y niñas observan las ilustraciones. Reflexionan sobre la forma cómo se defiende cada uno. Algunos animales tienen varias formas de defenderse. Hacen una línea verde debajo de los animales que se defienden mordiendo. Trazan una línea amarilla debajo de los animales que se defienden pateando. Trazan una línea roja debajo de los animales que se defienden nadando lejos del peligro. Trazan una línea color azul debajo de los animales que se defienden con el pico. Responden: ¿qué animal se defiende orinando? ¿Qué animales se defienden “abrazando” a los que los atacan? ¿Qué animal cuando muerde inyecta veneno?

Trazo una línea para unir los animales con sus cachorros

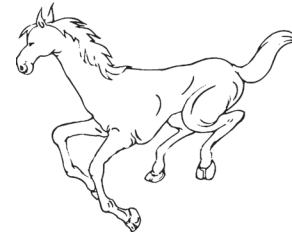
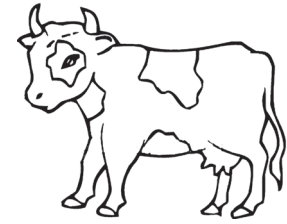
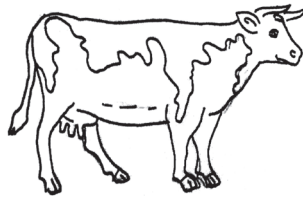
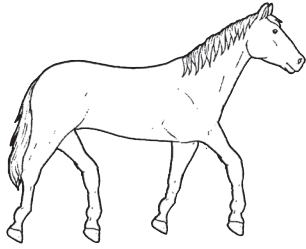
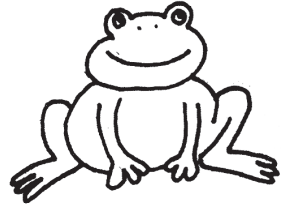

Completo mi trabajo



Sigo instrucciones



Trabajo limpio y en orden

Los niños y las niñas identifican el primer animal que aparece en la columna de la izquierda. Contestan: ¿cómo es cuando acaba de nacer? Escuchan que si comen bien sus alimentos, los cachorros podrán crecer y ser como sus papás. ¿Qué pasa si no comen? Comentan entre ellos lo que come cada animal. Trazan una línea naranja para unir al animal con su hijo. Continúan con los demás animales, describiendo a los hijos y comentando las experiencias que han tenido con ellos. Trazan las líneas varias veces, con crayones de diferente color. Escuchan música y siguen el ritmo al trazar los rasgos.

## Descubro lo que está aquí y lo que está allá

Este es el cuento de un cocodrilo  
 Que junto al río estaba dormido.  
 Una hormiguita que allí lo vio  
 Hasta el hocico se le subió.  
 El cocodrilo notó cosquillas,  
 Se despertó y vio a la hormiga.  
 Quiso matarla de un manotazo  
 Y en el hocico se dio un porrazo.

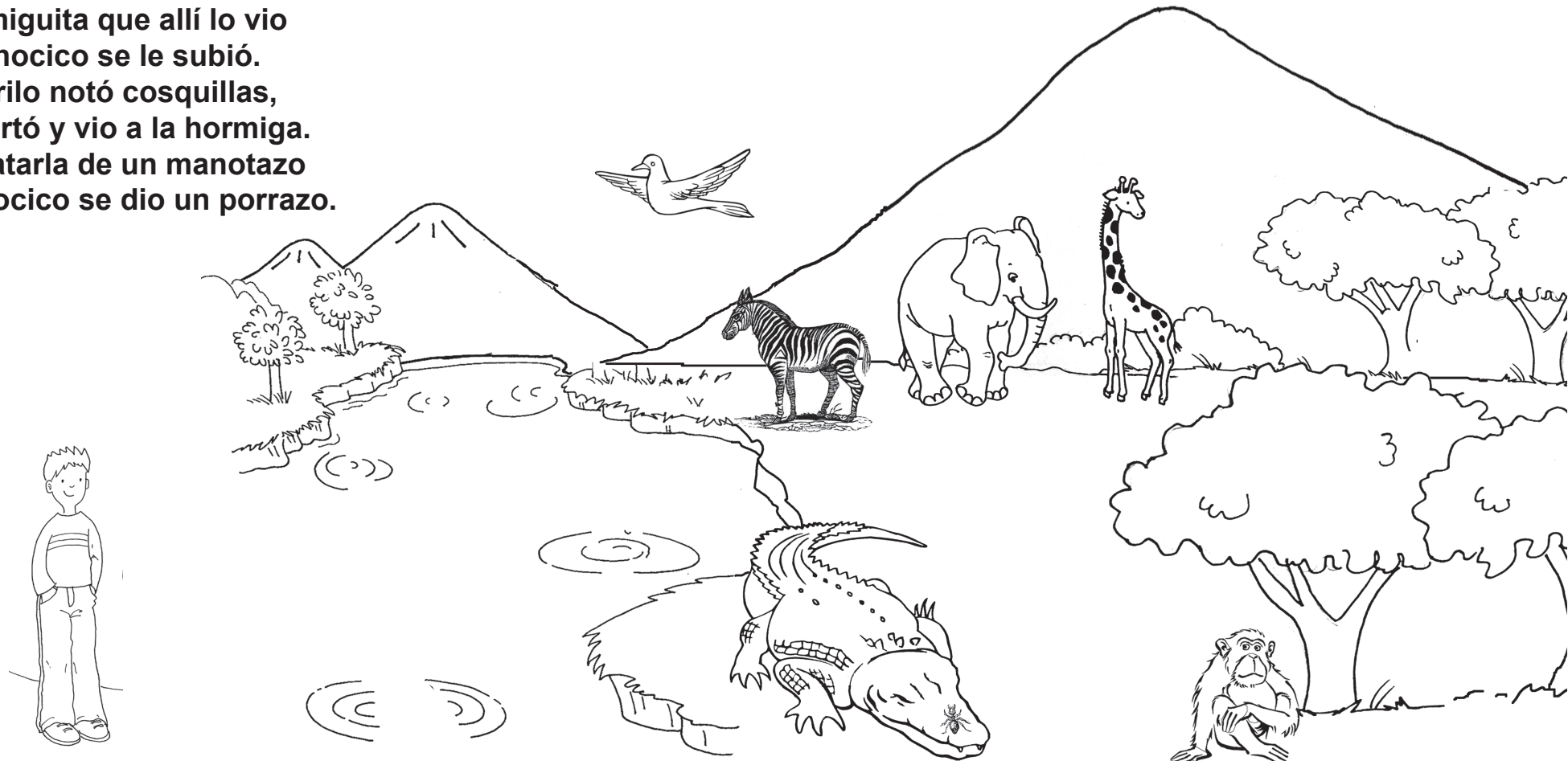



**Jirafa    elefante    cebra    mono    cocodrilo    pájaro**



Los niños y niñas salen al patio y observan lo que tienen cerca y responden: ¿qué ven aquí? Mencionan lo que el niño ve "allá". Observan la ilustración. El o la docente dice un mensaje referido a la escena que niños uno a uno deben transmitirlo, a través de cuchicheo. En voz alta, los alumnos y alumnas expresan juicios lógicos respecto de la ilustración. Conversan acerca de los animales que se ven "allá". ¿Qué características tienen? ¿De qué tienen cubierto el cuerpo? ¿De qué tamaño son? ¿Cuántas patas tienen? ¿Tienen cola? ¿Tienen pico? Describen los animales que el niño dice que están "aquí". Encierran en un círculo con crayón azul, los animales que tienen pelos; con crayón verde, los que tienen plumas; con amarillo, los que tienen cola. Escuchan al o la docente que lee las palabras y trazan una línea para unirla con la ilustración que corresponde. Imitan al mono en sus movimientos y emiten el sonido que hace cuando está en los árboles. Escuchan el cuento, lo repiten, cuchicheándolo a un compañero o compañera y descubren las palabras que riman.

## Uno las letras con su esquema

a l s t c f m e b r h o d Completo  
mi trabajoSigo  
instruccionesTrabajo limpio  
y en orden

Los niños y niñas escuchan que las letras se escriben sobre la línea, pero que algunas suben y otras bajan de la línea. Reconocen la letra “a” y ven el cuadro que representa su tamaño sobre la línea. Reconocen la “l” y ven que el esquema es más alto, porque la letra sube arriba de la línea. Trazan una línea para unir la “s” con su esquema. Hacen lo mismo con la “t”. En la primera fila, observan la “c” y trazan una línea para unirla con su esquema. Hacen lo mismo con la “f” y la “m”. En la segunda fila, observan la “e” y seleccionan cuál de los dos esquemas corresponde a la “e” y cuál a la “h”. Trazan una línea para unir cada letra con su correspondiente esquema. Hacen lo mismo con la columna de la “b” y la “o”, así como con la “r” y la “d”.



## Busco el elemento infinito, finito y unitario

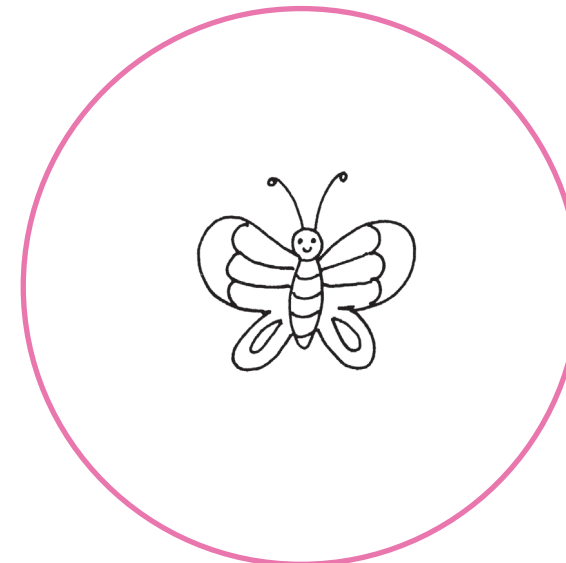
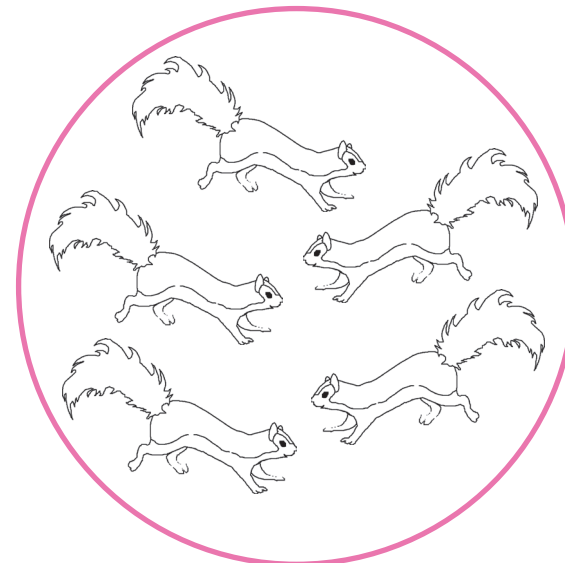
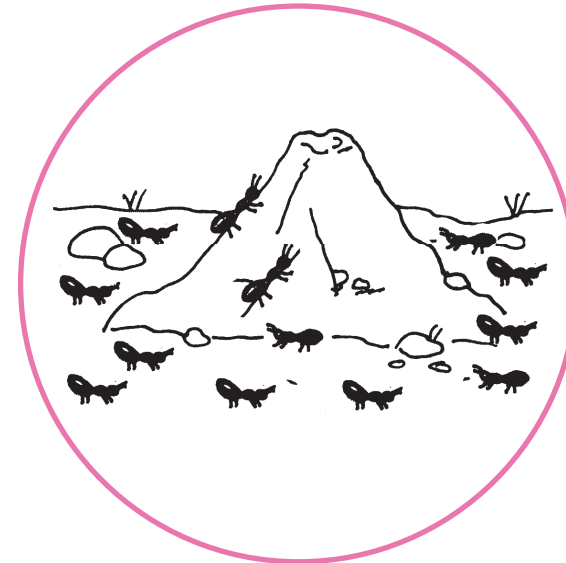
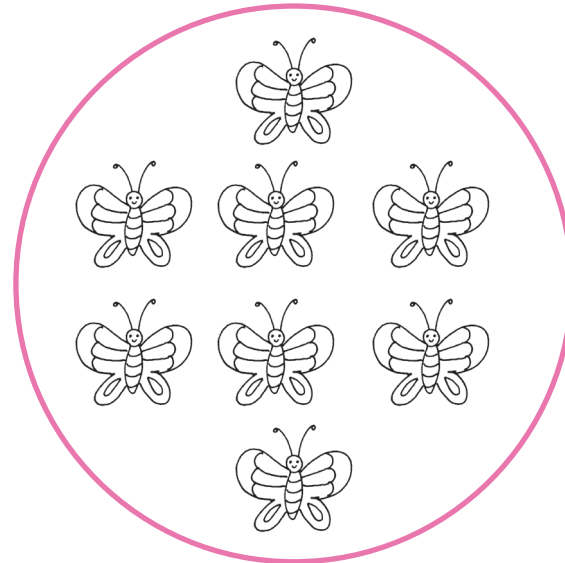
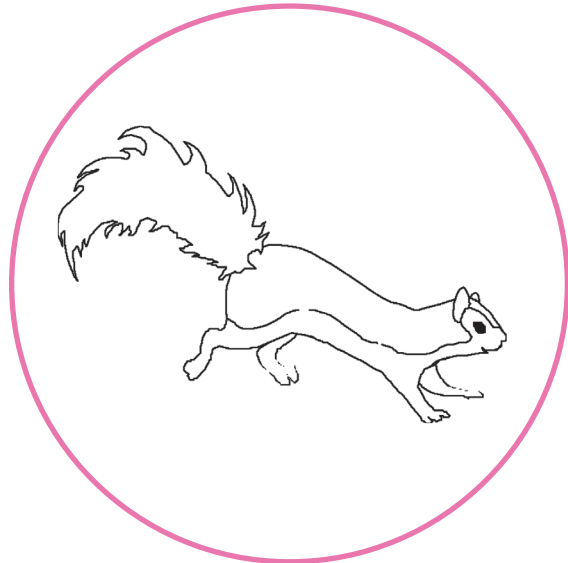

Completo  
mi trabajo



Sigo  
instrucciones



Trabajo limpio  
y en orden

Los niños y las niñas mencionan el nombre de los animales que aparecen en los círculos. Reconocen que forman conjuntos. Responden: ¿qué tipo de conjunto es el de la ardilla? ¿Es unitario? ¿Finito? O ¿Infinito? Reconocen que es unitario porque sólo hay una ardilla. Cuentan cuántas mariposas hay en el segundo círculo. Reconocen que es un conjunto finito porque se pueden contar las mariposas. Tratan de contar las hormigas y reconocen que es un conjunto infinito. Observan los animales que se encuentran en los círculos pequeños. Identifican el conjunto al cual pertenecen los animales de los círculos pequeños. Trazan una línea para unir cada conjunto con su elemento. Colorean las ilustraciones. Pintan las ilustraciones.

## Juguemos lotería

¿Quién se defiende...

... mordiendo?

... dando patadas?

... corriendo?

... volando?

... nadando?

... dando picotazos?

... orinando?

... prensando con sus tenazas?

... con su nariz?

... metiéndose en su caparazón?

Cartón 1

Cartón 2

Cartón 3

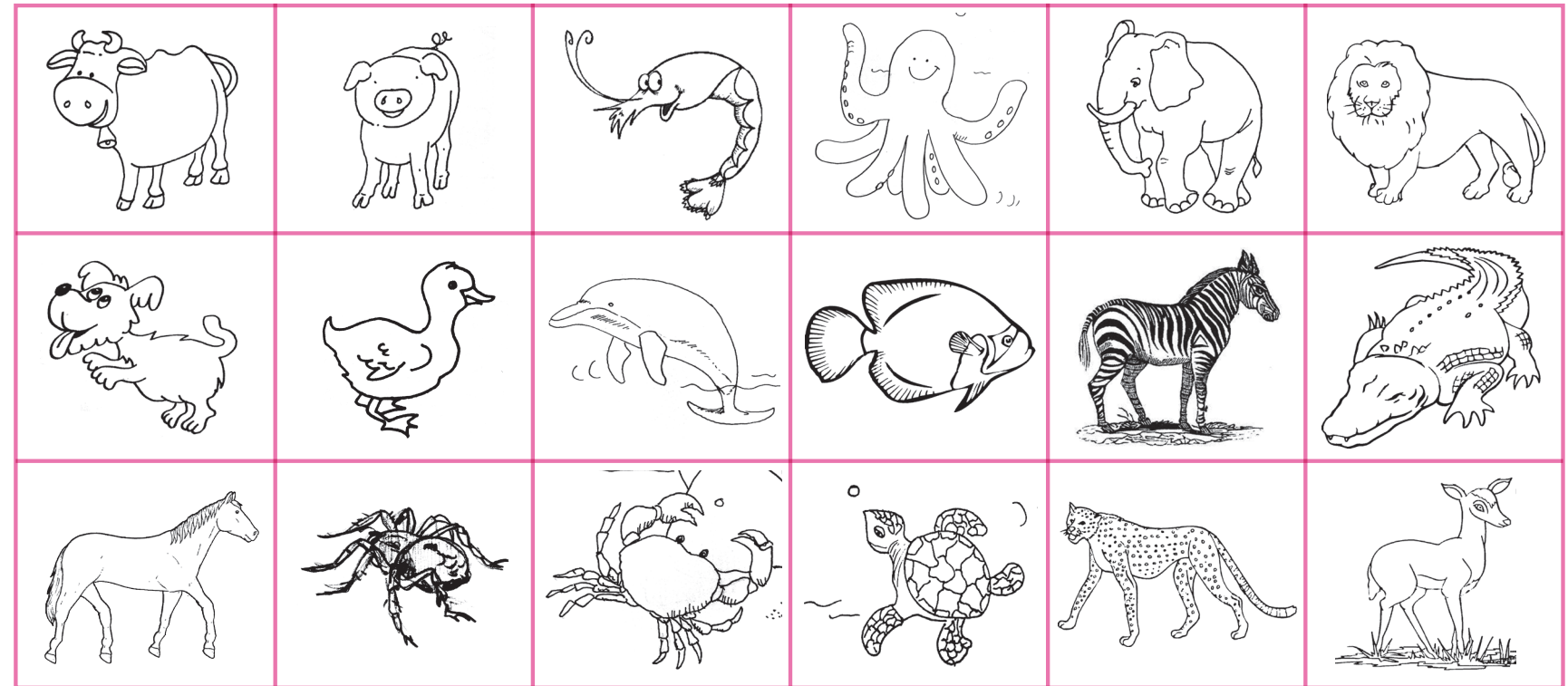

Completo mi trabajo



Sigo instrucciones



Trabajo limpio y en orden

Los niños y niñas observan las ilustraciones. Señalan: los animales que tienen cuatro patas, los que tienen dos, los que tienen el cuerpo cubierto de pelos, los que tienen plumas, los que tienen cola, los que viven en el agua, los que viven en la granja y los que viven en la selva. Cierran los ojos y repiten los animales que recuerdan. Primero dicen dos y luego observan las ilustraciones de nuevo. Repiten tres animales. Continúan de igual forma. Colorean las ilustraciones. Hacen bolitas de papel, escogen el cartón que van a jugar. El o la docente dice las adivinanzas que describen cómo se defiende un animal. Los niños escuchan la pregunta y dicen en voz alta su respuesta. (Pueden ser diferentes) Marcan el animal que adivinaron con la bolita que hicieron.

## ¿Cómo es una planta?

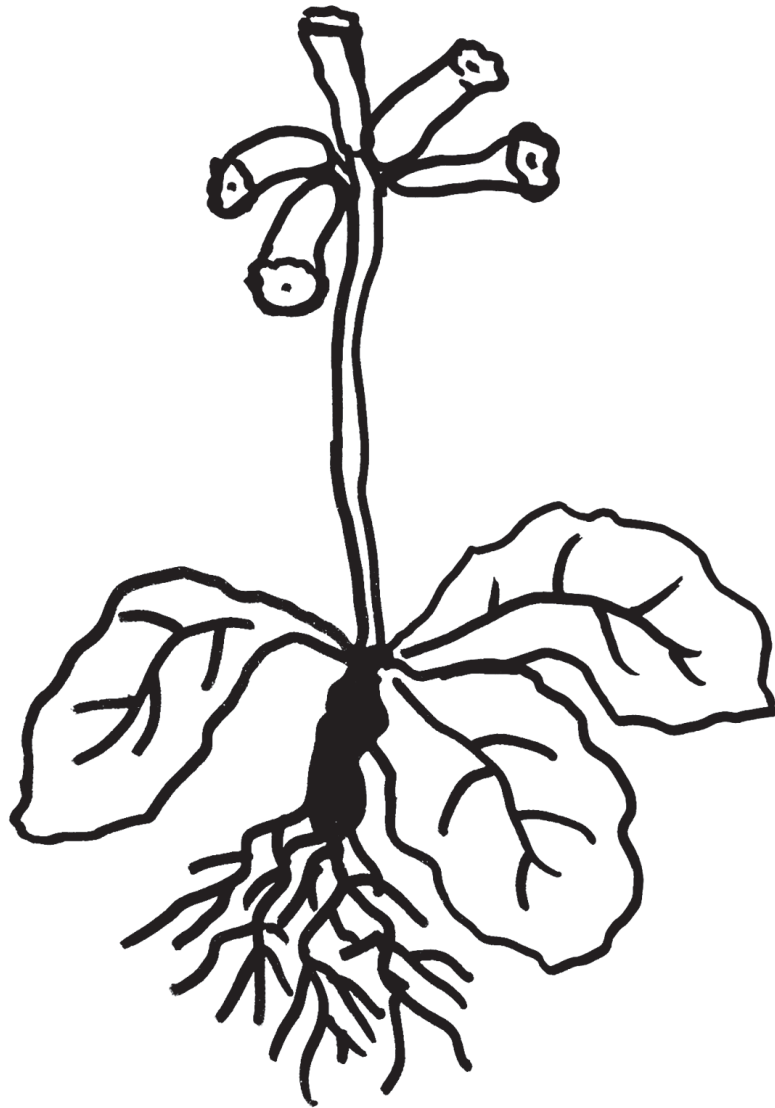

Completo  
mi trabajo



Sigo  
instrucciones



Trabajo limpio  
y en orden

Los niños y niñas observan la ilustración y dicen en voz alta lo que ven. Escuchan que cuando sembramos una semilla, nace una planta, que produce flores y después de las flores, nacen los frutos. Observan las partes de la planta: debajo de la tierra se encuentran las raíces. Las pintan de color café. Luego nace el tallo y las hojas, las pintan de color verde. A continuación nacen las flores, que pintan de color amarillo. De las flores nacen los frutos. En el cuadrado vacío, del lado derecho, dibujan un fruto, el que más les gusta. Trazan una línea de la raíz de la planta al cuadrado que tiene la raíz, en la columna derecha. Continúan con todas las partes de la planta.

Trazo el camino que siguió Gabriel para llegar a los árboles y el que siguió Daniela para llegar a las plantas.

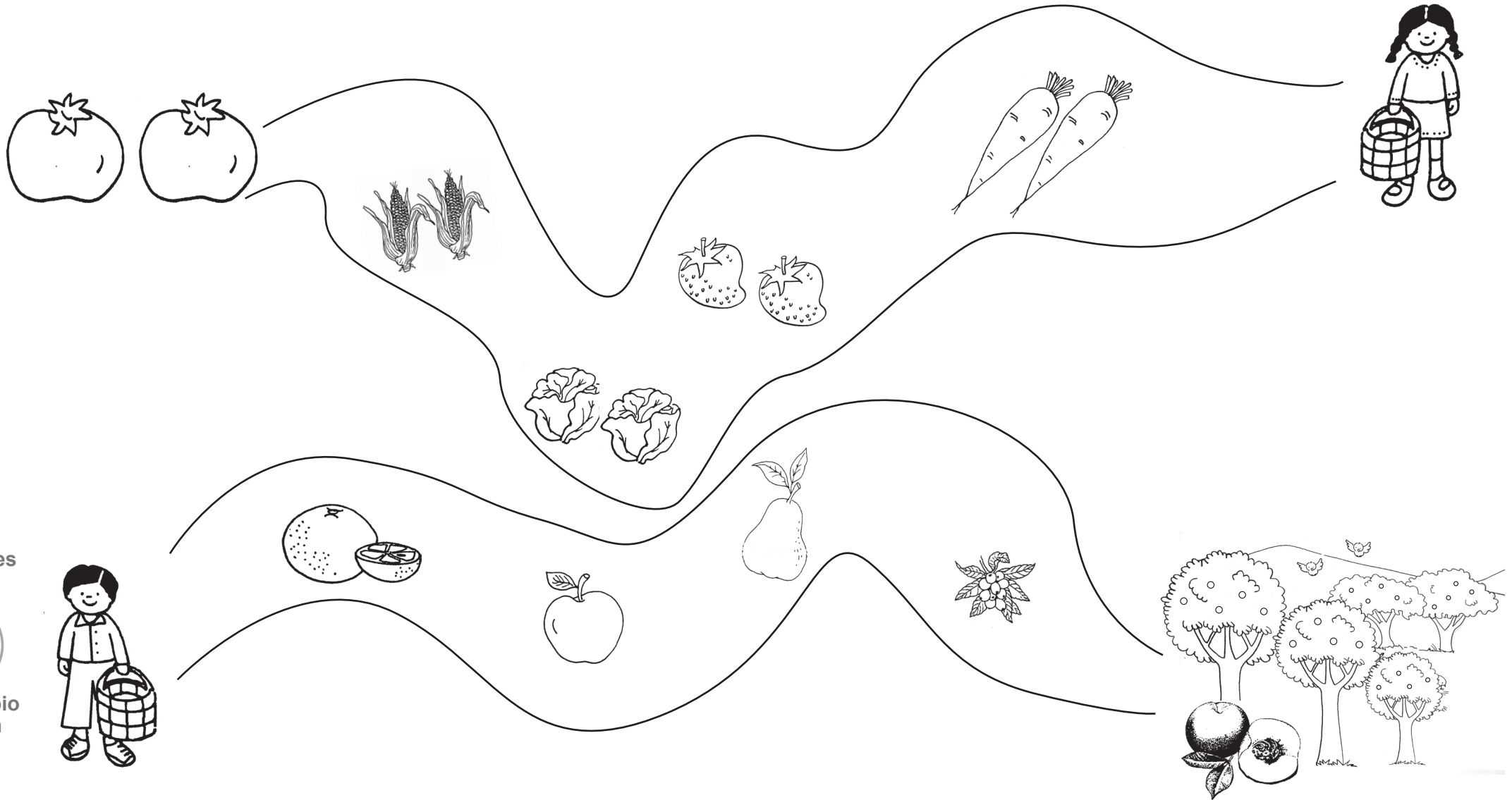

Completo mi trabajo



Sigo instrucciones



Trabajo limpio y en orden

Los niños y niñas trazan con el dedo el camino que recorre Gabriel para llegar a los árboles y Daniela para llegar a las plantas. Para ello, siguen las instrucciones que escuchan. El o la maestra les indica: Daniela llegará primero a donde están las zanahorias, luego las fresas, después a las lechugas. ¿A dónde llegarán después? A los elotes. ¿Qué recolectarán después? Tomates. Gabriel irá primero al árbol de naranjas, después al de manzanas, peras, nísperos y terminará en el de duraznos. Luego trazarán los caminos con crayón. Lo harán varias veces, con diferentes colores. En parejas, inventan un cuento y se lo cuentan a otra pareja. Pintan las ilustraciones.

## ¿Cómo son las plantas aéreas?

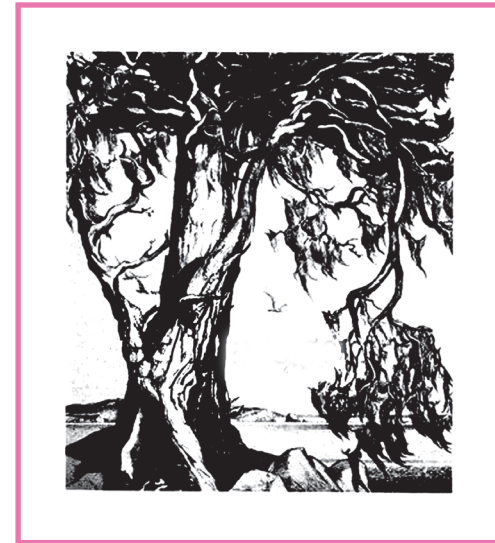
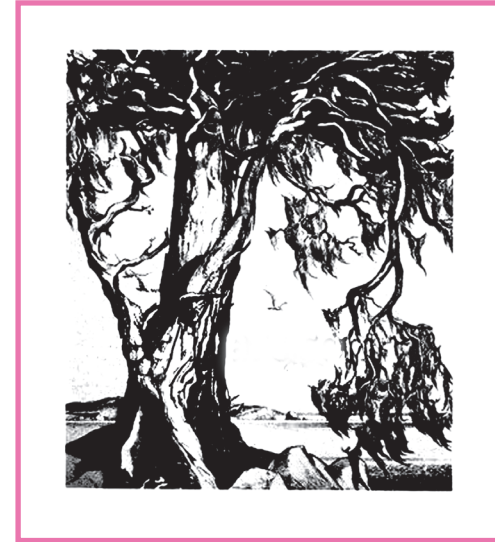

Completo  
mi trabajo



Sigo  
instrucciones



Trabajo limpio  
y en orden

Los niños y las niñas observan las ilustraciones comentan si reconocen alguna. Escuchan que estas plantas no crecen en el suelo, sino en el aire, por eso se llaman “Aéreas”. Crecen en las rocas, en las paredes o en los árboles. La primera se llama musgo. Buscan e la página 107 la ilustración que corresponde, la pintan, recortan y pegan en el cuadrado que aparece a la derecha de la ilustración, en esta página. La segunda es una bromelia. Buscan la bromelia en la página 107, la pintan, cortan y pegan. Hacen lo mismo con las orquídeas y con el helecho. Expresan opiniones sobre este tipo de plantas. ¿Les gustan o no? ¿Por qué?

Cuál planta acuática pertenece al conjunto?



















Completo mi trabajo

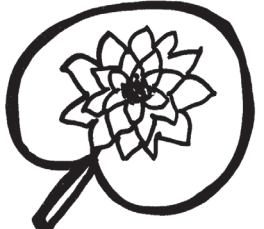

Sigo instrucciones



Trabajo limpio y en orden

Los niños y niñas observan las ilustraciones de la primera columna. Escuchan que en esa columna podemos ver plantas acuáticas. Son plantas que nacen, viven, se reproducen y mueren en el agua. La primera es el arroz, que es un cereal. Mencionan otros cereales que conocen y que nacen en la tierra. El arroz es una planta alimenticia, es decir que se come. Buscan en los conjuntos de la derecha, el conjunto de plantas alimenticias, que, como el arroz, son cereales. Trazan una línea para unirlos. La segunda ilustración es el berro. También es una planta alimenticia que nace en el agua. Buscan en los conjuntos de la derecha, el que tiene plantas alimenticias verdes. Trazan una línea para unirlos. Escuchan que el nenúfar es una flor que crece en el agua. Buscan el conjunto de flores y trazan una línea. Hacen lo mismo con el manglar, que es un árbol que crece en el agua. Colorean.

## Jugamos memoria con las plantas aéreas y acuáticas

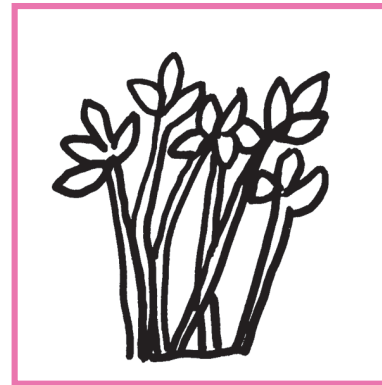
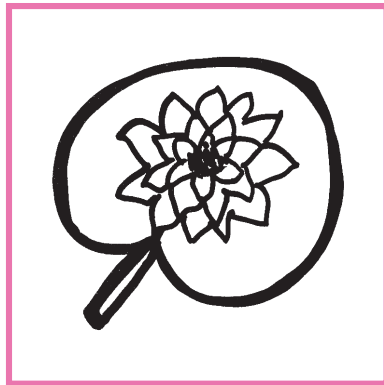
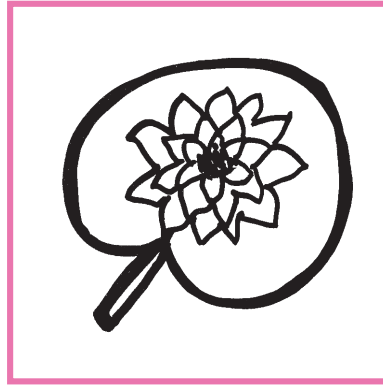
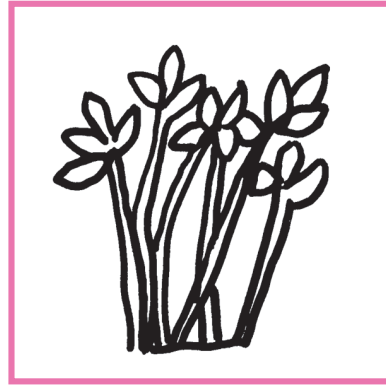

Completo  
mi trabajo



Sigo  
instrucciones



Trabajo limpio  
y en orden

Los niños y niñas observan las ilustraciones y describen lo que ven. Responden: ¿Qué plantas ven en las ilustraciones? ¿Qué plantas terrestres, acuáticas y aéreas ven en las ilustraciones? Se ubican en la página 109. Pintan las ilustraciones, las recortan y las colocan encima de las ilustraciones de esta página. Juegan memoria. Para ello los alumnos se juntan en parejas. Juntan los dos juegos de tarjetas. Colocan las tarjetas boca abajo y van destapando una a una, tratando de hacer parejas. Si no aciertan, las vuelven a poner boca abajo y memorizan dónde están, para darle vuelta en el siguiente turno y juntar las parejas. Gana quien tenga más parejas al final.

# ¿Dónde nacen estas plantas?

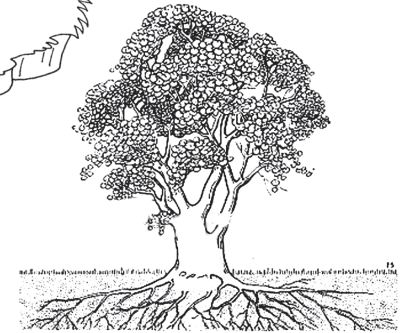
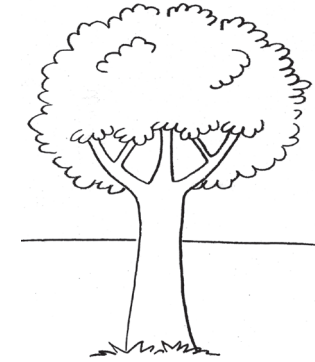
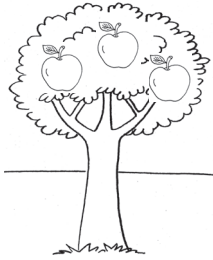

Completo mi trabajo



Sigo instrucciones



Trabajo limpio y en orden

Observan las ilustraciones y describen lo que ven en la primera columna. Buscan en la segunda columna la ilustración que indica dónde nacen. Trazan una línea para unir la planta con la ilustración que corresponde en la columna de la derecha. Una misma ilustración de la derecha puede ser utilizada varias veces. Explican lo que ven. Encierran en un círculo con color verde, los elementos que pertenecen al conjunto de plantas que nacen en el aire. Trazan un círculo con color azul, las plantas que nacen en el agua y un círculo color café las plantas que nacen en la tierra. Emiten opiniones sobre las plantas y buscan palabras antónimas para: bonita, grande, sabrosa.



## Sección 4: La comunidad

### En el campo, sembramos verduras



Completo  
mi trabajo



Sigo  
instrucciones



Trabajo limpio  
y en orden

Los niños y las niñas escuchan que las personas que viven en el campo y las que viven en la ciudad, tienen diferentes ocupaciones. Observan la ilustración y describen lo que ven. Responden: ¿dónde vive el señor que aparece en la ilustración? ¿Qué verduras sembramos en el campo? Los niños y niñas dibujan las verduras que mencionan, en los cuadrados que aparecen en la columna en el lado derecho. Expresan su opinión sobre las verduras que dibujaron, si les gusta o no les gusta y por qué. El o la docente menciona una verdura y los alumnos-as buscan una palabra que rime. Ej: elote- camote. Pintan la ilustración.

## Las verduras se venden en el mercado



Completo  
mi trabajo



Sigo  
instrucciones



Trabajo limpio  
y en orden

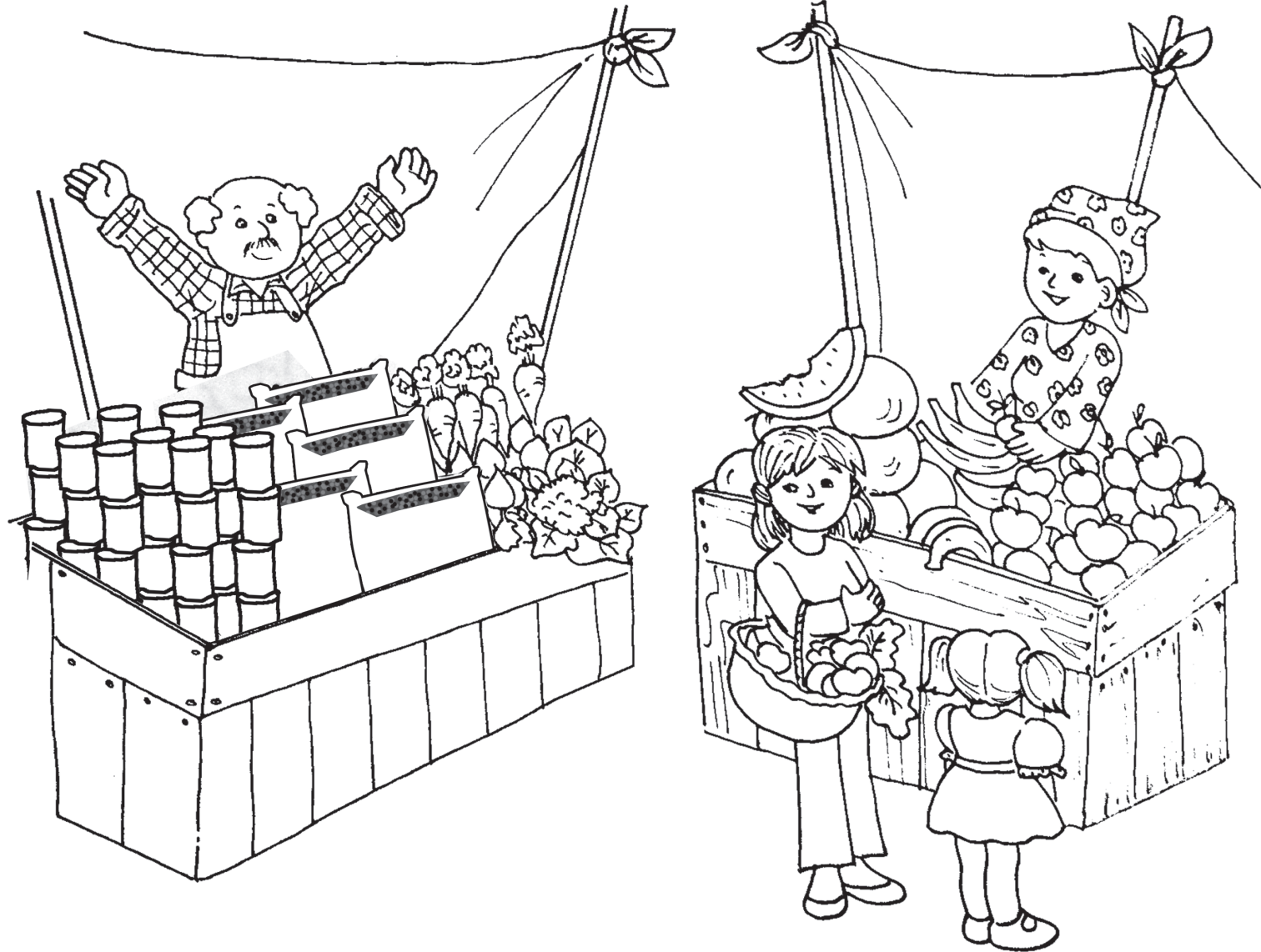

Los niños y niñas observan la ilustración y describen lo que ven. Escuchan que en los mercados las personas venden las verduras, tanto en el campo como en la ciudad. Cuentan sus experiencias cuando han ido al mercado. Responden: ¿qué han comprado? Además de las verduras, ¿qué más se vende en el mercado? Se organizan en grupos de cinco y comienzan a decir mensajes sobre lo que venden en el mercado, cuchicheando al oído compañero o compañera. En parejas, inventan un diálogo entre una vendedora y un comprador-a. Lo presentan a sus compañeros, dramatizando la conversación. Colorean las ilustraciones.

## Las verduras también se venden en el supermercado

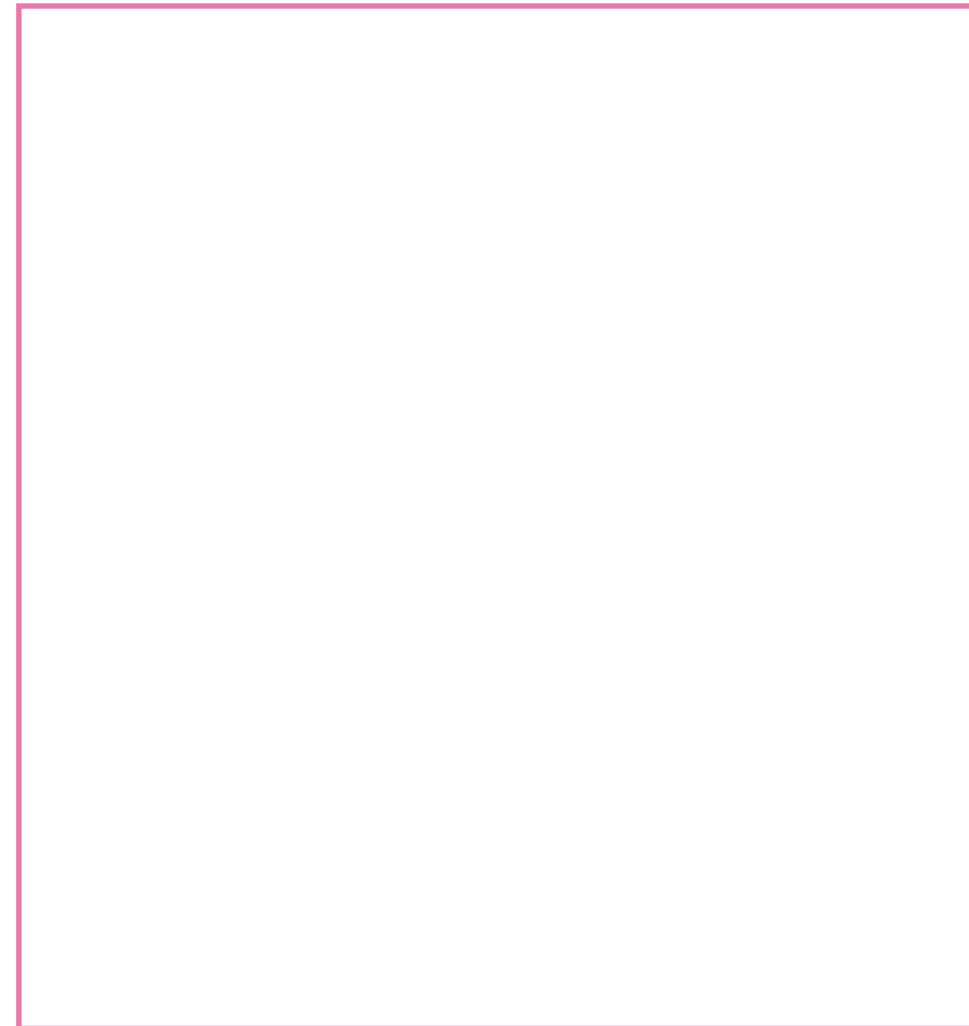

niña

señor

verdura

frutas

supermercado

Observan la escena, describen lo que ven. Responden: ¿han estado en algún supermercado? ¿Dónde hay supermercados, en el campo o en la ciudad? ¿Qué venden en un supermercado? Mencionan un objeto y dicen en qué se usa. En grupos: inventan un cuento de una niña que va al supermercado y algo le sucede. Dibujan a la niña en el cuadro de la derecha. Escuchan las palabras que lee la o el docente y las repiten, marcando las sílabas con palmadas. El o la docente presenta las palabras en tarjetas, con su correspondiente ilustración, para ejercitar la lectura de las mismas. Luego, trazan una línea desde cada palabra a la ilustración que corresponde.



Completo  
mi trabajo



Sigo  
instrucciones



Trabajo limpio  
y en orden

## La ropa que se produce en la ciudad, llega al campo

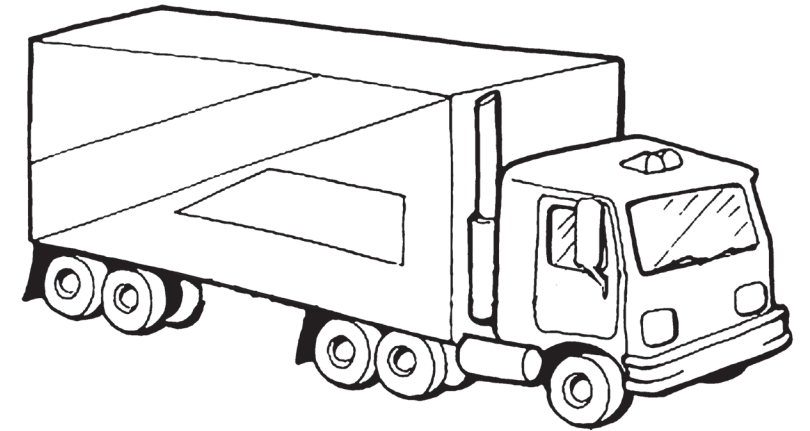

Completo  
mi trabajo



Sigo  
instrucciones



Trabajo limpio  
y en orden

Observan las ilustraciones y describen lo que ven. ¿Qué hace la persona en la máquina? Mencionan prendas de ropa que usan los niños y niñas, los hombres y las mujeres. Escuchan que las prendas de ropa se pueden producir por una persona o por un grupo en una fábrica, que también puede llamarse maquila. Aprenden las nuevas palabras y las utilizan en oraciones. Coser ropa es una labor que realizan hombres y mujeres. Responden: ¿qué hace el camión? Lleva la ropa de la fábrica a los almacenes en el campo o en la ciudad. ¿Qué venden en la tienda? Trazan con el dedo y luego con un crayón, el camino que recorre la ropa para llegar a la tienda. Conversan entre ellos sobre el lugar donde compran su ropa. Colorean las ilustraciones.

En las granjas se producen huevos y pollos, que se venden en la ciudad

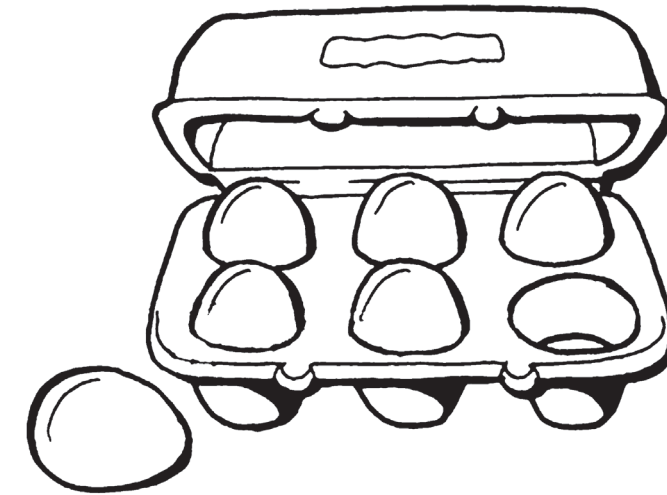
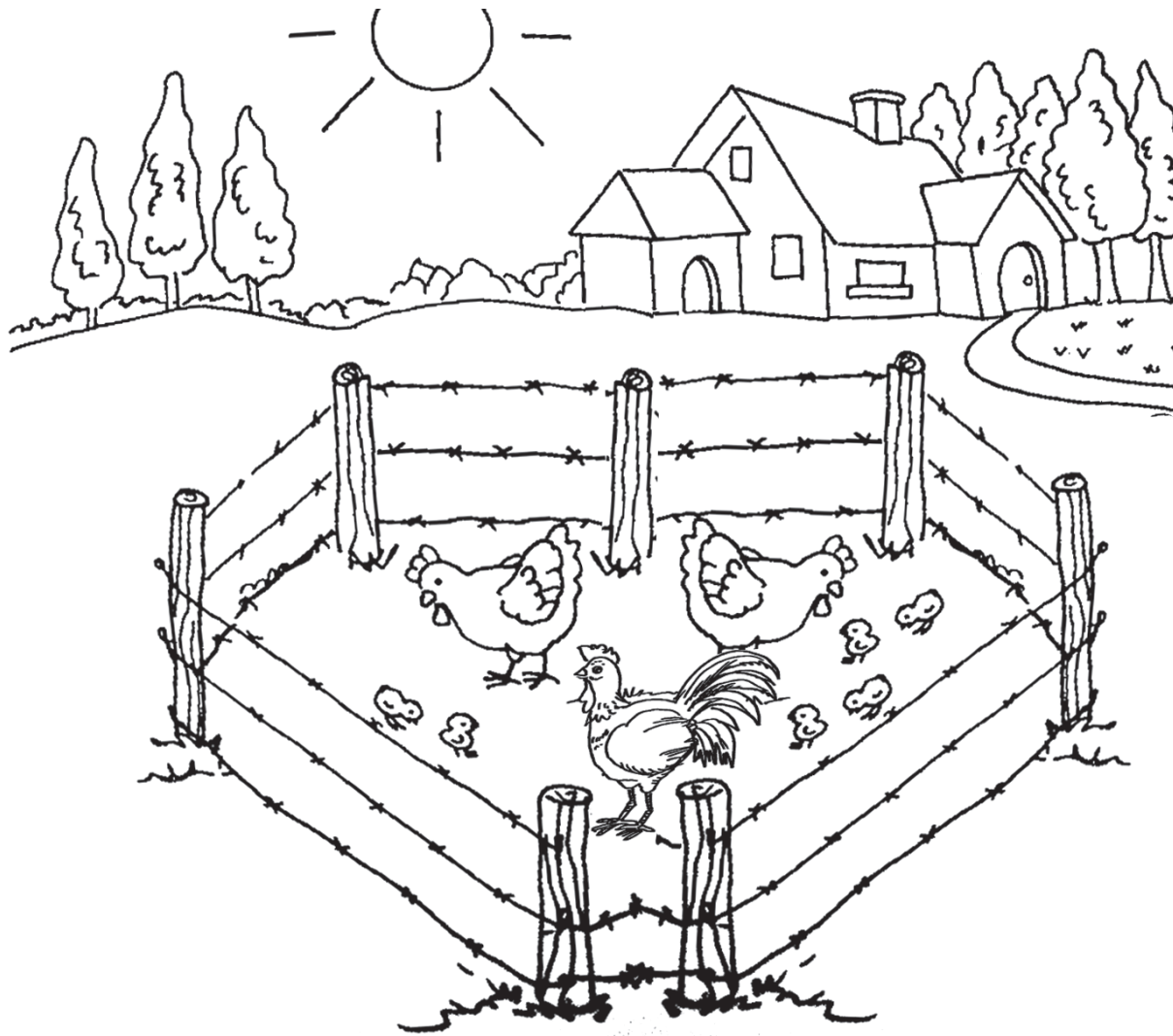

1 2

Gallinas

gallo

pollos

huevos



Completo  
mi trabajo



Sigo  
instrucciones



Trabajo limpio  
y en orden

Los niños y las niñas observan la ilustración y conversan acerca de las granjas que producen gallinas y de las gallinas que producen huevos. Cuentan cuántos gallos hay. Encierran el numeral en un círculo color azul. Definen si es conjunto unitario o finito. Cuentan cuántas gallinas hay: ¿qué conjunto es? Las encierran en círculos color naranja. ¿Cuántos pollos? Los encierran en círculos color amarillo. ¿Cuántos huevos? Definen si los pollos y las gallinas son conjuntos finitos o infinitos. Escuchan la oración que dice el docente y buscan un antónimo. Ej: La gallina es gorda. La gallina es delgada. Dicen sus propias oraciones. Escucha que los huevos se venden en la ciudad y en el campo. El o la docente presenta las palabras en tarjetas, con su correspondiente ilustración, para ejercitar la lectura de las mismas. Escuchan la lectura de las palabras y trazan líneas para unir las con las ilustraciones correspondientes.

En la ciudad se fabrican artículos de vidrio y de plástico, medicinas y cemento, que se venden en el campo

**vidrio**

**plástico**

**madera**

**cemento**



Completo  
mi trabajo



Sigo  
instrucciones



Trabajo limpio  
y en orden

Escuchan el título de esta página. Hacen lluvia de ideas sobre los objetos que conocen que están hechos de vidrio; luego los que están fabricados con plástico, los que conocen que están hechos de madera y los que están hechos de cemento. Observan las ilustraciones que se encuentran en la página 109 y describen lo que ven. Responden: ¿de qué está hecho cada uno de los objetos? Pintan y recortan las ilustraciones. Las clasifican de acuerdo con el material de que están hechos. Los pegan en el cuadrado que corresponde. Para ello, la o el docente les lee la palabra y ellos identifican los recortes. En el espacio en blanco, pueden dibujar otros artículos hechos con el mismo material.

## En el campo, vamos a centros turísticos en los lagos y ríos

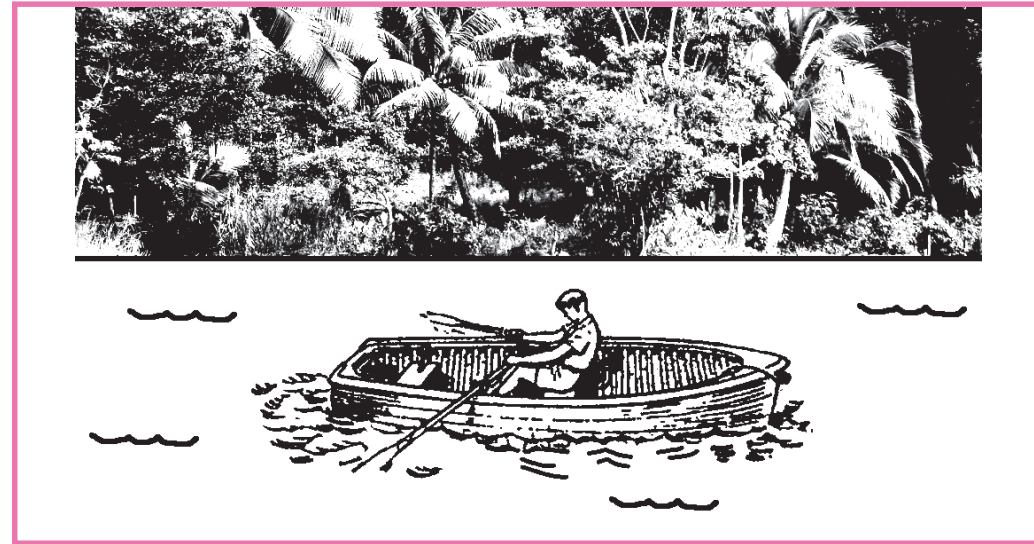

Completo  
mi trabajo



Sigo  
instrucciones



Trabajo limpio  
y en orden

Observan las ilustraciones y describen lo que ven. Escuchan que el lago se llama Atitlán y queda en el Departamento de Sololá. En el segundo cuadro, se observa el Río Dulce, que se localiza en el Departamento de Izabal. Ambos lugares son visitados por los turistas nacionales y extranjeros. Escuchan la explicación que turistas son personas que visitan un lugar pero que no viven en él. Responden: ¿por qué creen que son visitados? ¿Qué hacen las personas en esos lugares? Como turistas, ¿han visitado algún lugar cerca de su comunidad? En parejas, dialogan sobre algún lugar que han visitado. Dibujan en el cuadro vacío, el lugar que han visitado como turistas. El o la docente dice oraciones que describen los paisajes y los niños y niñas buscan palabras sinónimas para describirlas. Ej: El agua en el lago de Atitlán es fría. El agua es helada. Pintan las ilustraciones. Muestran su dibujo y explican dónde queda y cómo se llama.



Completo  
mi trabajo



Sigo  
instrucciones



Trabajo limpio  
y en orden

## En la Capital, vamos a centros turísticos como el Palacio Nacional y el Cerrito del Carmen

Un día en la ciudad  
Amanece un día más,  
y el bullicio comienza ya.  
Como hormigas afanosas  
por las calles tortuosas,  
cada cual va a sus cosas.  
Los niños van a estudiar,  
los mayores a pasear,  
otros a la compra o a trabajar

Palacio Nacional



Iglesia

cerro

Palacio Nacional

museo

Cerrito del Carmen

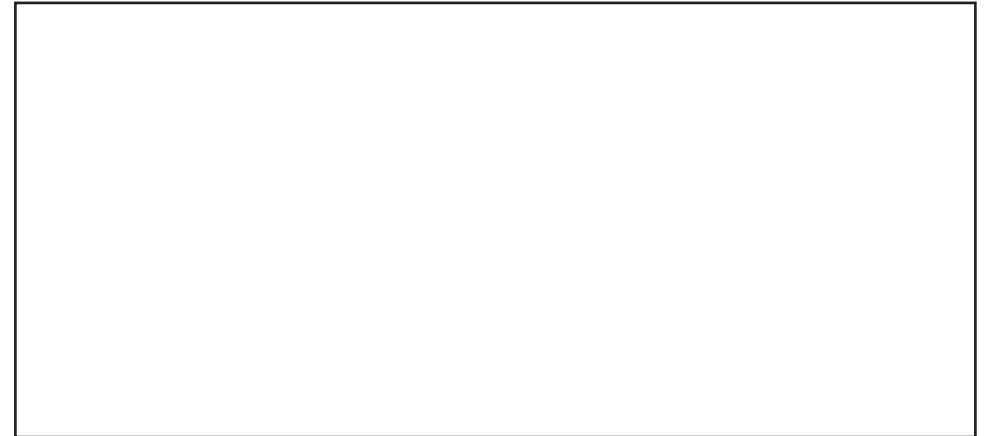

Observan las ilustraciones y describen lo que ven. Escuchan que el Palacio Nacional se convirtió en museo y que se puede visitar cualquier día de la semana, para ver sus ventanas que tienen historias en sus vidrios, llamados vitrales, y recorrer sus salones. Se hace énfasis en los días de la semana. Responden: ¿cuáles son los días de la semana? ¿Qué es un vitral? En la segunda ilustración se puede ver el Cerrito del Carmen, que tiene una iglesia que fue construida hace más de 200 años. Es visitada especialmente los sábados y domingos. ¿Qué hacen los niños y niñas cuando visitan ese lugar? ¿Qué hacen ustedes los sábados? ¿Qué hacen los domingos? En grupos, cuchichean al oído del compañero-a qué les gustaría hacer en esos lugares, esos días de la semana. El o la docente presenta las palabras en tarjetas, con su correspondiente ilustración, para ejercitar la lectura de las mismas Escuchan las palabras que lee la o el docente y trazan una línea de la palabra hacia la ilustración. Dibujan niños y niñas jugando en el cuadro bajo la foto de el cerrito y pintan las ilustraciones. Escuchan el poema y lo memorizan. Analizan las palabras nuevas y las utilizan en oraciones.



¿Dónde vivo? ¿En una aldea, en un pueblo o en la ciudad?

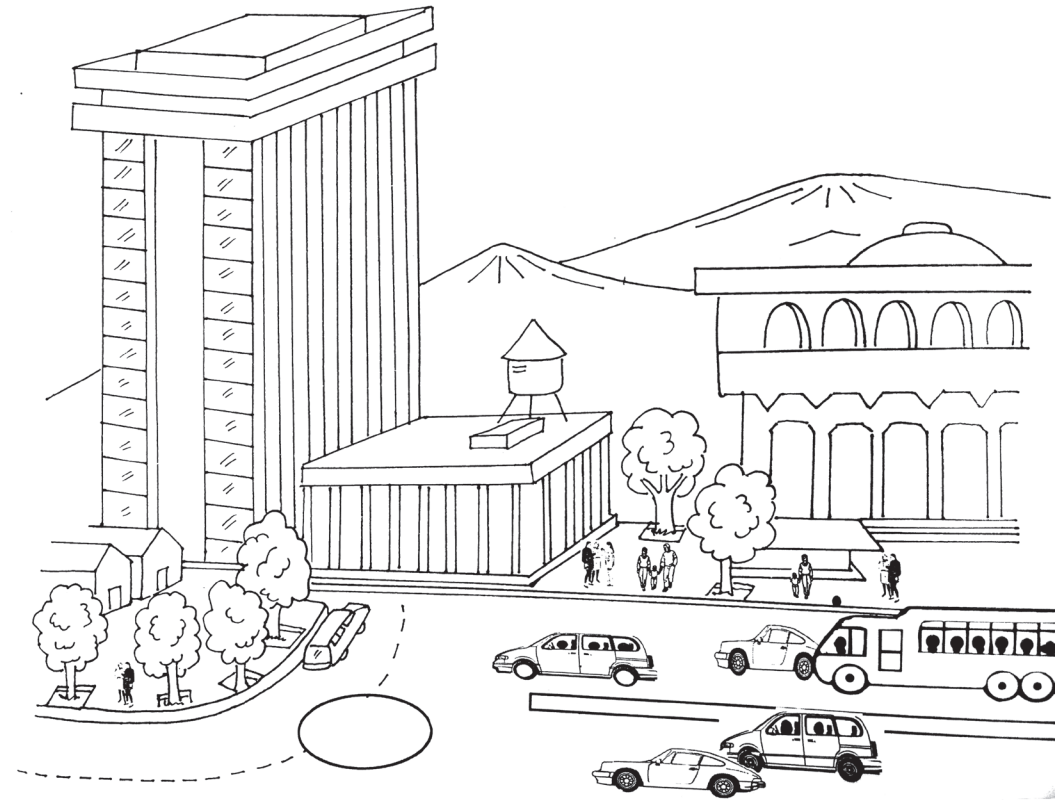
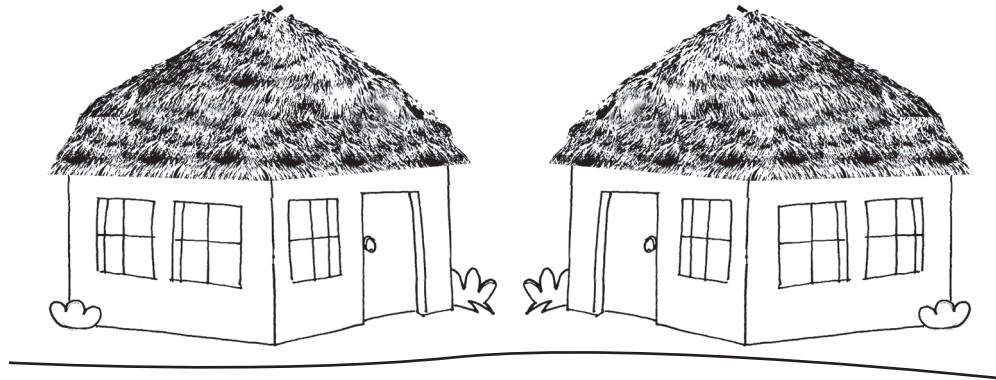

Completo  
mi trabajo



Sigo  
instrucciones



Trabajo limpio  
y en orden

Los niños y las niñas observan la ilustración y escuchan que los lugares donde uno vive pueden ser ciudades grandes, pueblos, que son más pequeños y aldeas o caseríos. Reconocen cuál es cada uno y mencionan lo que ven en cada dibujo. Trazan un círculo alrededor de la ilustración que representa el lugar donde viven. Pintan las ilustraciones. Responden: en el lugar donde viven, ¿hay Centro de Salud o hay hospital? ¿Hay estación de bomberos? ¿Hay policía? En grupos, preparan una dramatización de una visita a uno de estos lugares, para pedir que los atiendan, si es de salud, avisar que hay un incendio o pedir ayuda, si son bomberos o policías. Lo pasan a actuar al frente.

## Dibujo el lugar donde vivo



Completo  
mi trabajo



Sigo  
instrucciones



Trabajo limpio  
y en orden

	<b>casa</b>	c a s	
	<b>árbol</b>	a r b o	
	<b>calle</b>	l n	
	<b>animales</b>	i m	

Los niños y niñas dibujan el lugar donde viven. No olvidan dibujar los animales que tienen: perros, gatos, gallinas, etc. Pintan el dibujo que hicieron. Escuchan la lectura de las palabras que describen lo que dibujaron. Repiten las palabras marcando las sílabas con una palmada. Trazan una línea de la palabra a la ilustración que hicieron. Reconocen las letras de las palabras y unen la letra con el cuadro que representa su esquema. Buscan rimas para las palabras. Ej: casa – masa.

## ¿Hay algún centro histórico cerca de mi comunidad?

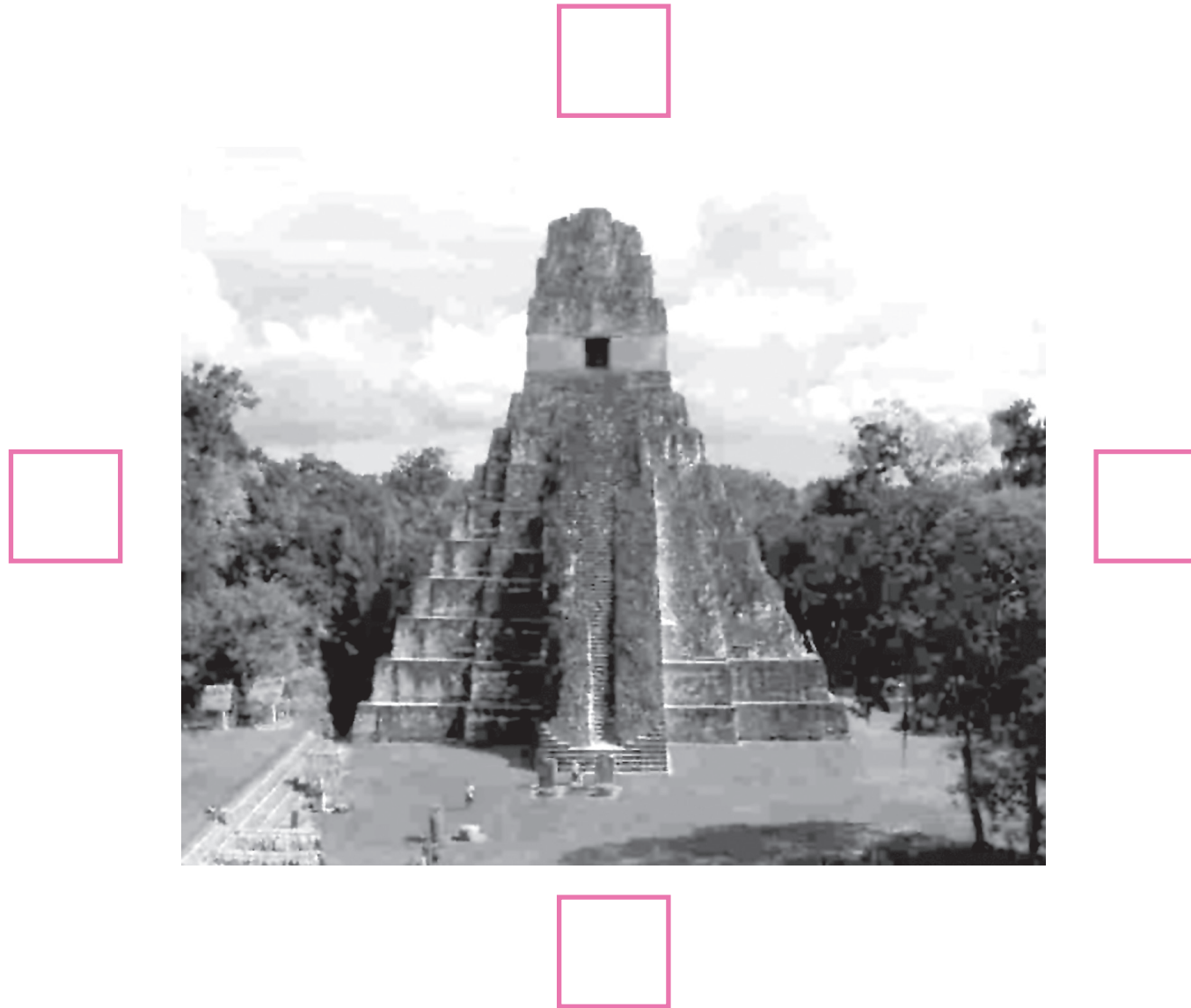

Completo  
mi trabajo



Sigo  
instrucciones



Trabajo limpio  
y en orden

Los niños y las niñas observan la ilustración y escuchan que existen lugares históricos que han quedado como recuerdo de lo que sucedió hace muchos años. En Guatemala estamos muy orgullosos de nuestros ancestros mayas. La ilustración representa uno de los templos que aún se conservan, a pesar que sus habitantes desaparecieron hace más de mil años. Los mayas relacionaban los puntos cardinales con los colores. Pintan el cuadrado de la derecha: el Este, que representa la salida del sol, color rojo, que también representa la sabiduría. El de la izquierda representa el Oeste, la puesta del sol y la muerte, con color negro. Arriba: el Norte, representa el aire y la vida, color blanco. Abajo, el Sur representa el trabajo y la tierra, color amarillo. Comentan si en su comunidad tienen algún lugar histórico e identifican si es maya o de otro tipo. Cuentan la historia del lugar.

# ¡Comuniquémonos!



Completo mi trabajo



Sigo instrucciones



Trabajo limpio y en orden



Los niños y las niñas escuchan que la comunicación entre las personas puede darse de varias formas. Observan las ilustraciones de la página 111 describen qué personajes ven. Pintan y recortan las ilustraciones y toman una, que van a representar en un diálogo. Con un compañero o compañera, inventan una conversación, que puede ser dos mujeres, una mujer y un niño o niña, dos hombres o un hombre con un niño o niña. Seleccionan el lugar de la conversación (el o la docente les ayuda a crear la escena): la escuela, la casa, el mercado, etc. Pasan al frente y utilizando el recorte como títere, dramatizan el diálogo. Pegan los recortes en cada cuadro, representando las conversaciones que pueden darse.

## El teléfono suena. ¡Yo contesto!

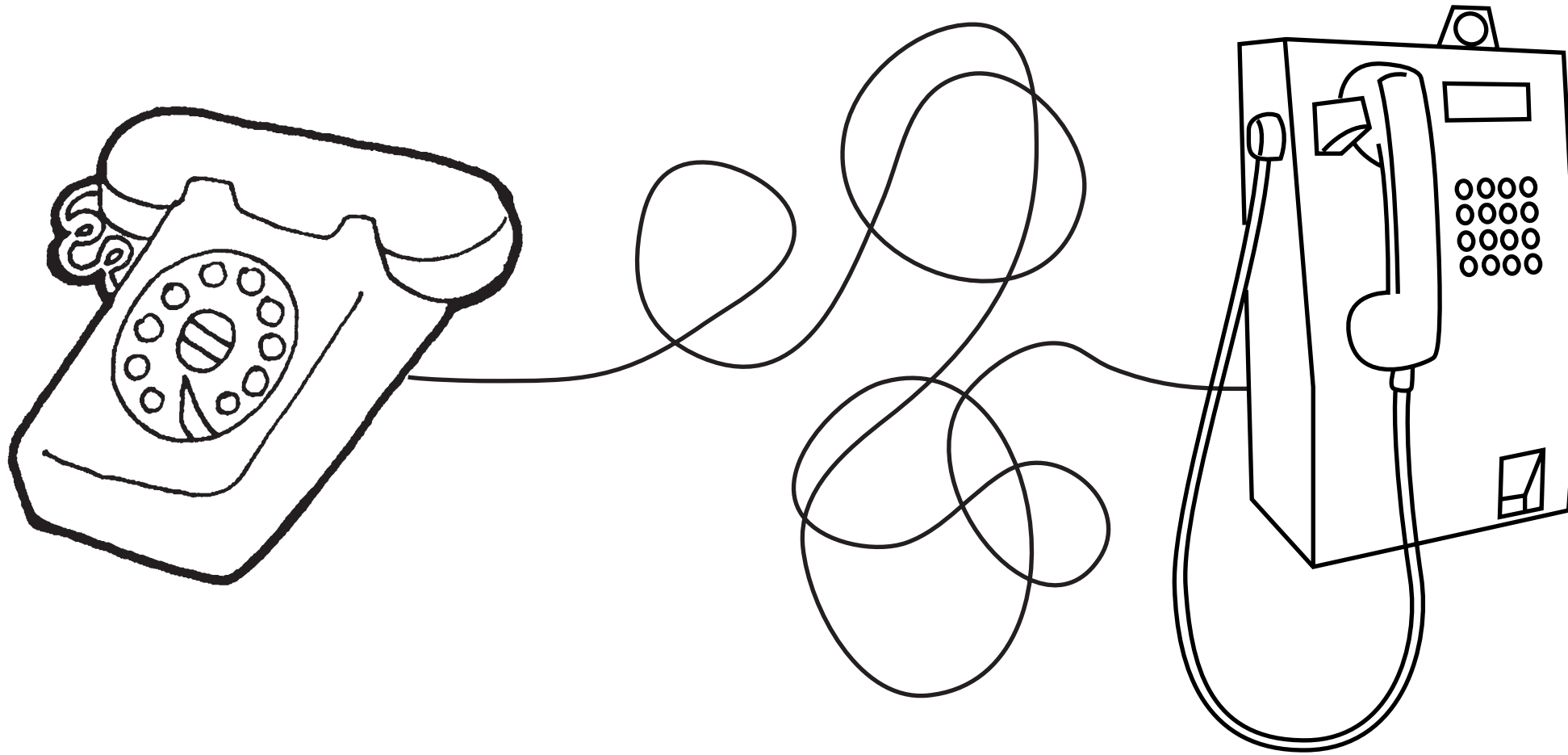

Completo  
mi trabajo



Sigo  
instrucciones



Trabajo limpio  
y en orden

Los niños y las niñas observan las ilustraciones y conversan acerca de los tipos de teléfonos que conocen. Responden: ¿dónde se coloca el teléfono que está a la izquierda? ¿Dónde se coloca el teléfono que aparece a la derecha? Escuchan que los teléfonos necesitan un alambre para conectarse a la red telefónica, pero funcionan sin electricidad. Con el dedo, trazan la línea que los lleva desde un teléfono hasta el otro. Luego trazan la línea con crayón de color rojo y luego con crayón amarillo. En parejas, inventan un diálogo de una conversación por teléfono. Pasan a dramatizarlo y lo hacen marcando el número e imitando el sonido del teléfono.

## ¡Yo puedo usar el celular!

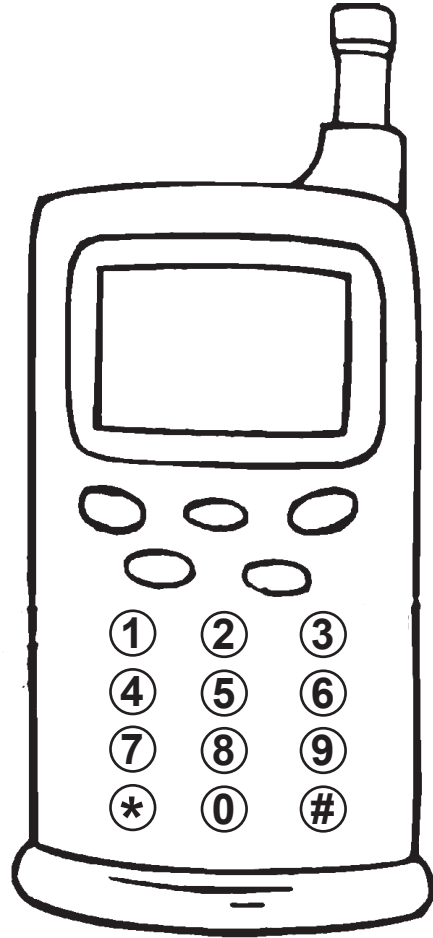

Completo  
mi trabajo



Sigo  
instrucciones



Trabajo limpio  
y en orden

**Sonido cuando llama:**

**Bip bip bip    bip bip bip    bip bip    bip bip bip**

**Cuando suena ocupado:**

**bip bip bip bip bip bip bip bip bip bip bip bip**

**Cuando llama:**

**Bip bip bip bip    biiiiiip    Bip bip bip bip    biiiiiip**

Los niños y las niñas observan la ilustración de la izquierda y reconocen que se trata de un celular. Reconocen los números, explican cómo se utilizan y para qué sirven. Reconocen la pantalla. Pintan y recortan el celular y juegan a marcar el celular y a conversar con un compañero o compañera. Reproducen el sonido que hace el celular cuando llama, cuando suena ocupado y cuando marcan un número. Observan el patrón que se reproduce en el cuadrado de la derecha y escuchan que la palabra es “bip”, para representar el sonido. “Leen” el patrón, repitiendo oralmente “bip” con cada palabra. Con las palmas, reproducen los sonidos que van “leyendo” en el esquema de la derecha. Repiten el ejercicio, marcando el ritmo con los pies. Reproducen un sonido que hayan escuchado en un celular.

## Ayer recibí una carta

carta

Querido tío:  
Te escribo para  
agradecerte el regalo  
que me mandaste con  
mi mamá.  
Me alegró mucho  
recibirlo.  
Te quiere,  
Valeria

regalo



carta

Querida abuelita:  
Te escribo para con-  
tarte que hoy estoy  
muy contenta.  
Iremos con mi mamá  
y mi papá a visitarte  
este fin de semana.  
Te extraño, espero  
verte pronto.  
Te quiere,  
Valeria

autobús

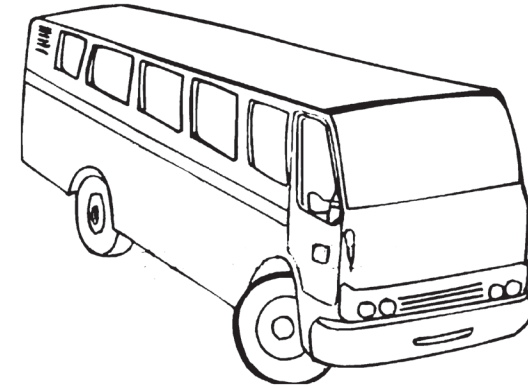

carta

Querida prima:  
Te cuento que me reg-  
alaron un perrito. Se  
llama Firulais.  
Es café y salta mucho.  
Todo el día quiere que  
juegue con él.  
Espero enseñártelo  
pronto.  
Te quiere,  
Valeria

perro



carta

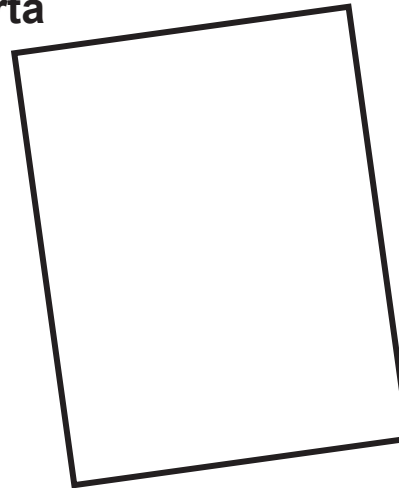

Completo  
mi trabajo



Sigo  
instrucciones



Trabajo limpio  
y en orden

Los niños y las niñas observan las ilustraciones y reconocen que en todos los cuadros hay una carta. Escuchan que las cartas se escriben para contar algo. Responden: ¿qué están contando en la primera? Que recibieron un regalo. Describen lo que consideran que están contando en la segunda y la tercera cartas (que se fueron de viaje y que les regalaron un perrito) Cada uno crea una historia alrededor de la ilustración. En el cuarto cuadro, los niños y niñas dibujan lo que podrían contar. Podría ser: ¿qué les sucedió el día anterior? ¿Qué hicieron el último domingo? Muestran su dibujo y narran lo que escribirían en la carta. Escuchan la lectura de la palabra que aparece en cada cuadro y la repiten, marcando cada sílaba de las palabras, con los pies. Trazan una línea para unirla con la ilustración. Colorean las ilustraciones.

# ¿Cómo llegan las cartas?

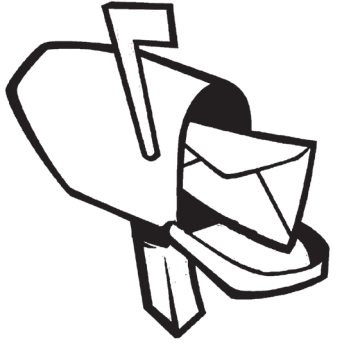
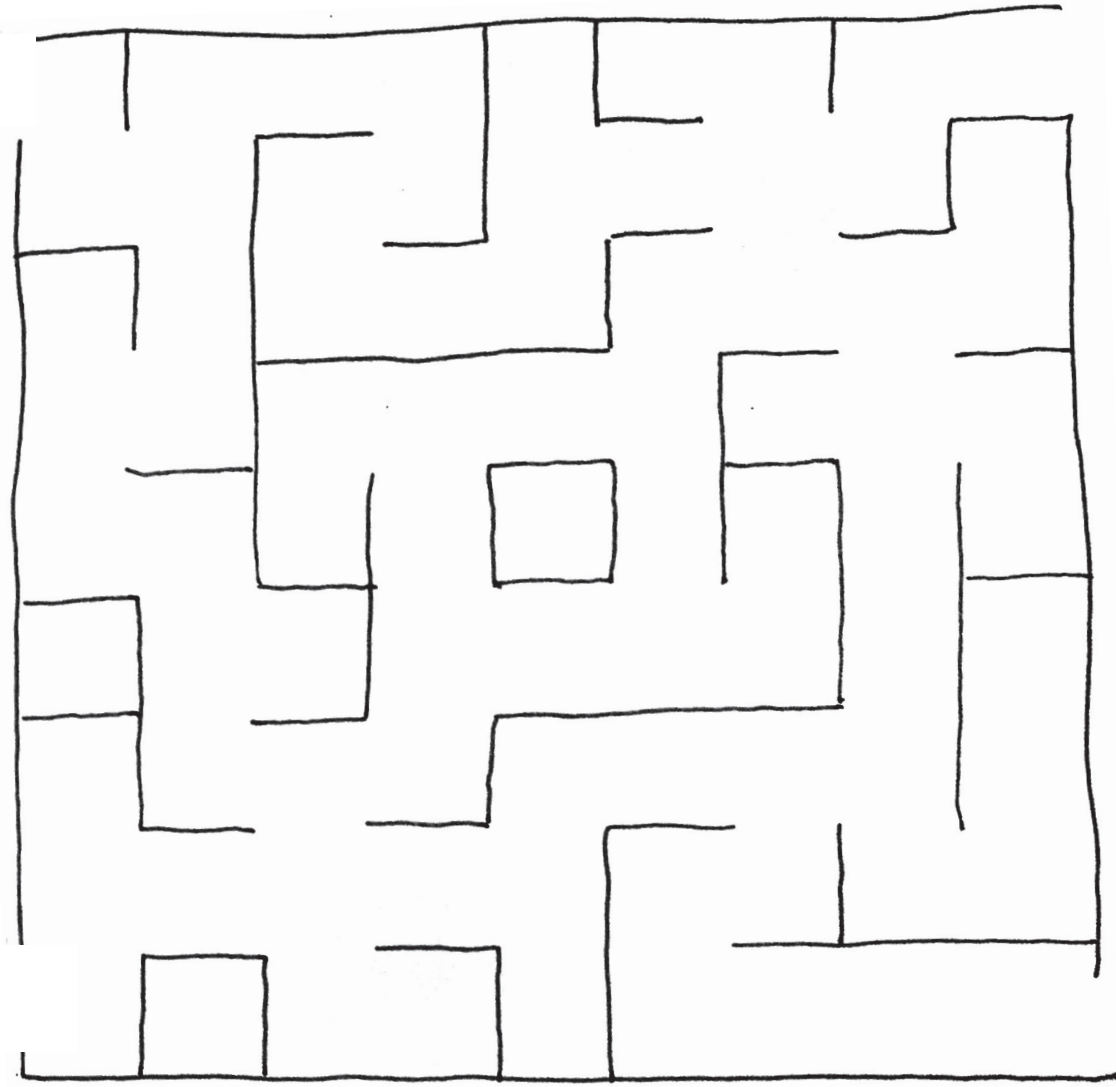
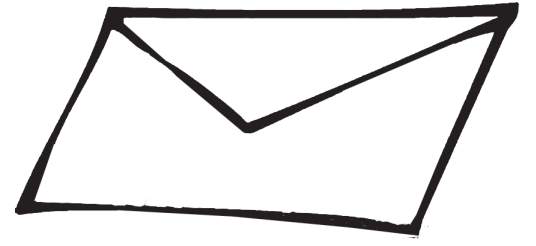

Completo mi trabajo



Sigo instrucciones



Trabajo limpio y en orden

Los niños y niñas observan la ilustración y describen lo que ven. Escuchan que es lo que sucede con las cartas, después que uno las escribe. Responden: ¿qué hace uno con la carta después de escribirla? La pone en un sobre. ¿Qué hace con el sobre? Lo lleva a un buzón. ¿Quién entrega las cartas? El cartero las lleva a la casa. Con el dedo, trazan las líneas para unir la ruta que sigue la carta, siguiendo las instrucciones que indica el o la docente. Luego, utilizan crayones de varios colores para trazar las líneas. Juegan a escribir una carta a un compañero o compañera. Lo hacen con garabatos y dibujos. Se la entregan.



## ¡Recibí un correo electrónico!

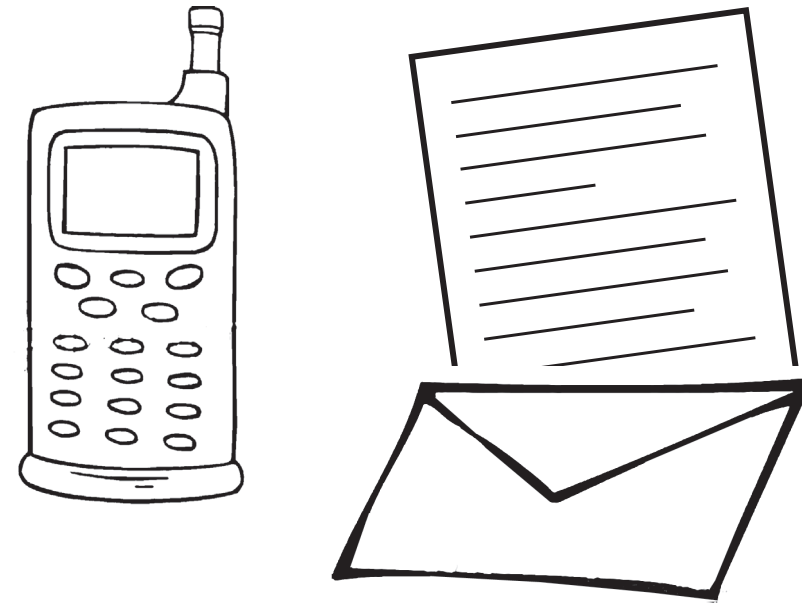
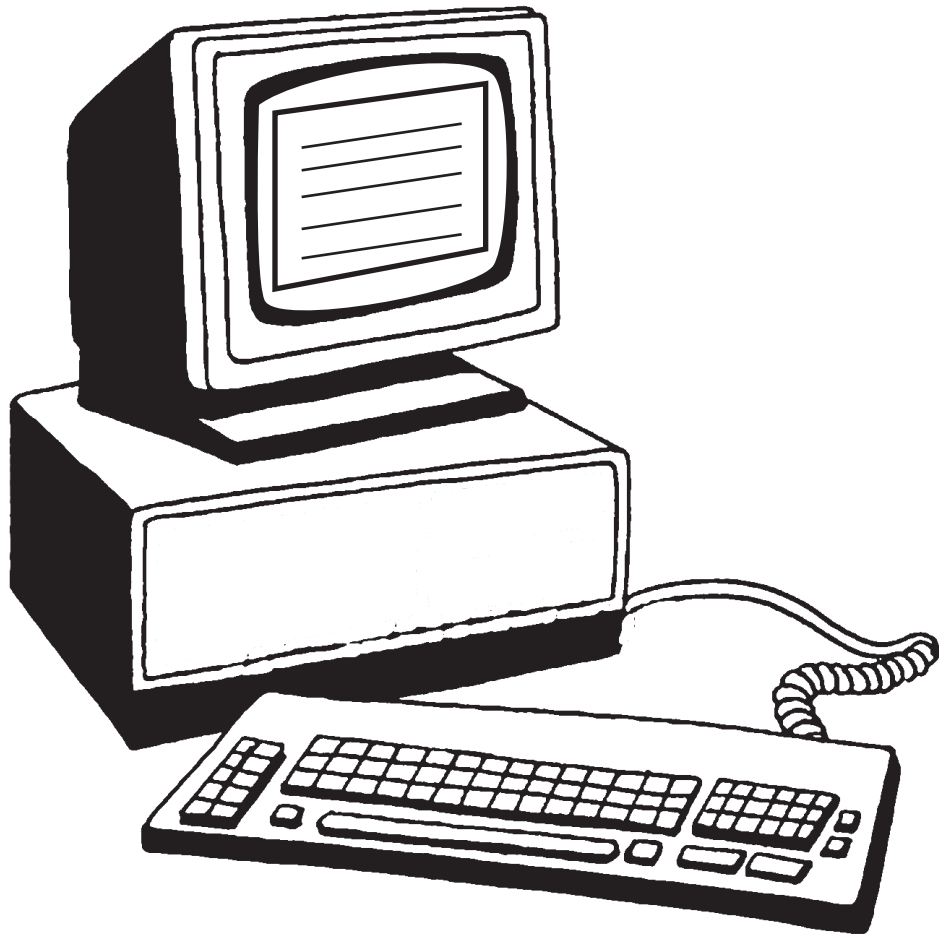

Completo  
mi trabajo



Sigo  
instrucciones



Trabajo limpio  
y en orden

Los niños y las niñas observan las ilustraciones y conversan acerca de lo que ven. Escuchan que las computadoras permiten enviar cartas que llegan a otra computadora, de inmediato. La carta lleva el mismo mensaje que se envía por correo terrestre. La persona la escribe, presiona la tecla para enviarla y la otra persona la recibe en ese instante. Responden: ¿qué es más rápido, enviar una carta a través de la computadora o vía terrestre? Trazan un círculo alrededor de la computadora que está del lado derecho. ¿Cuál carta se puede tocar con las manos, la de la computadora o la terrestre? Trazan una línea debajo de la carta que aparece del lado derecho. Escuchan que el correo electrónico también puede recibirse en un celular.

## ¿Dónde tomas el bus?

Los medios de transporte nos llevan a todas partes.

Si por aire quieres ir al avión debes subir.

Si quieres ir por el agua puedes llegar a Nicaragua.

Si quieres ir por tierra en bus llegarás a la sierra.

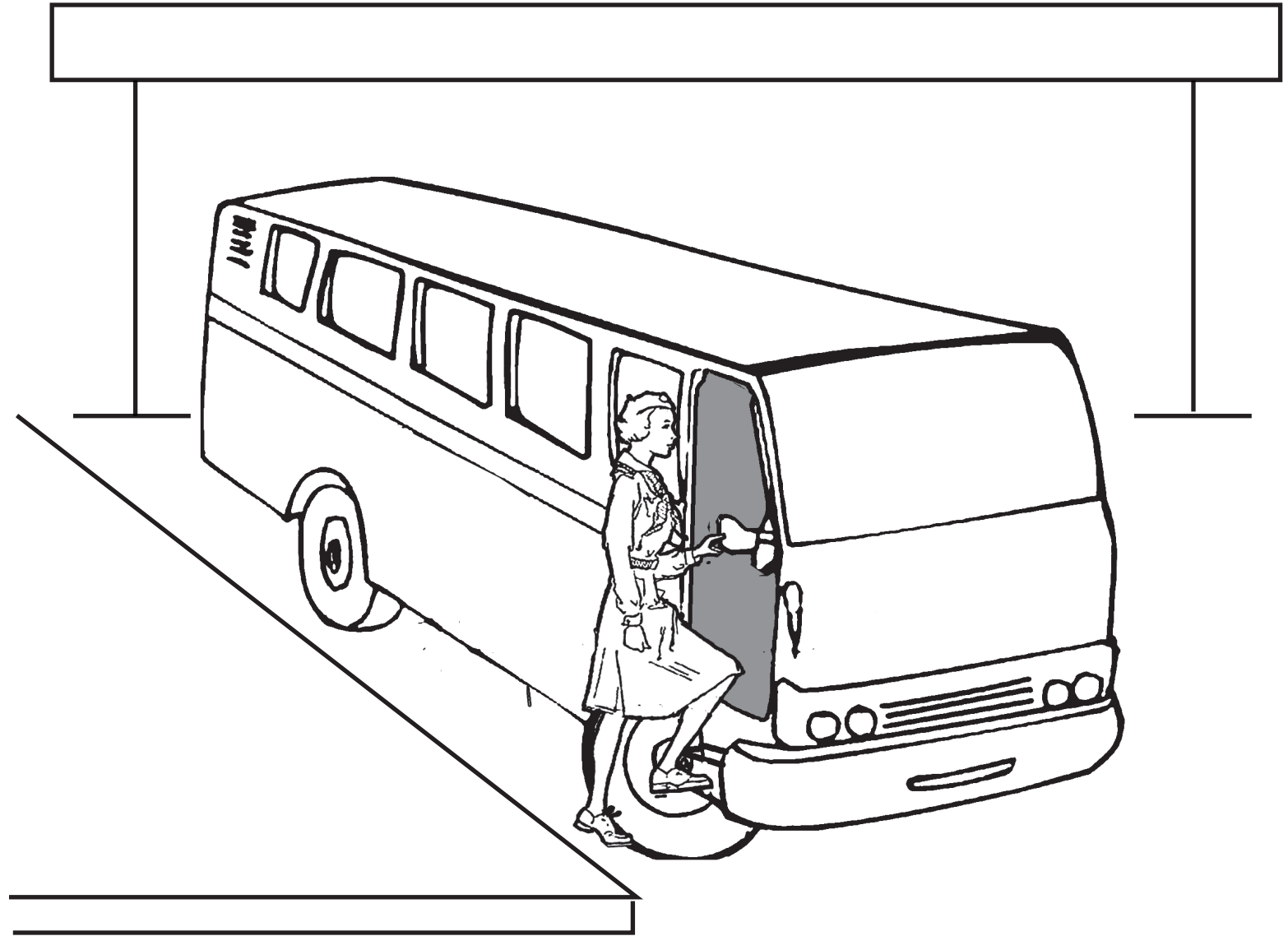

Completo  
mi trabajo



Sigo  
instrucciones



Trabajo limpio  
y en orden

Los niños y las niñas observan la ilustración y reconocen la estación de autobuses. Responden: ¿a qué van a esa estación? ¿Por qué tiene valija la señora? ¿Qué lleva dentro de la valija? Escuchan un cuento donde, el día lunes, una señora toma el bus en \_\_\_\_\_ (lugar donde está la escuela) para ir a la ciudad y se encuentra con una amiga que le cuenta que ganó un premio en una rifa y el día martes va a recogerlo. El premio es una bicicleta que piensa regalársela a su hijo, el día miércoles cuando regrese. Responden: ¿qué sucede el día lunes? ¿Qué sucede el día martes? ¿Qué sucede el día miércoles? Cuando regrese, ¿a dónde va a llegar la señora? Escuchan la rima y la memorizan. Colorean las ilustraciones.

# !Qué alegre, vamos a viajar en tren!

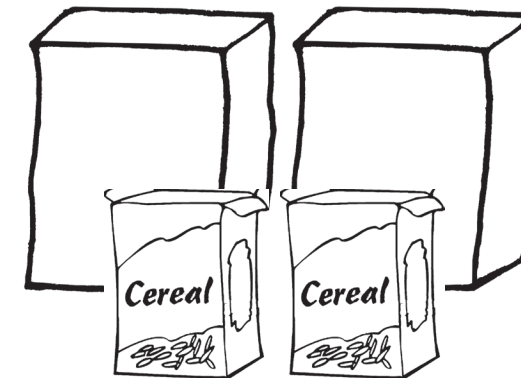
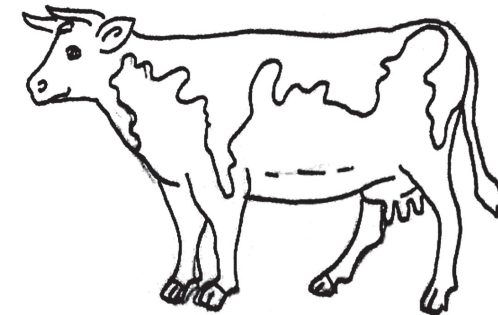
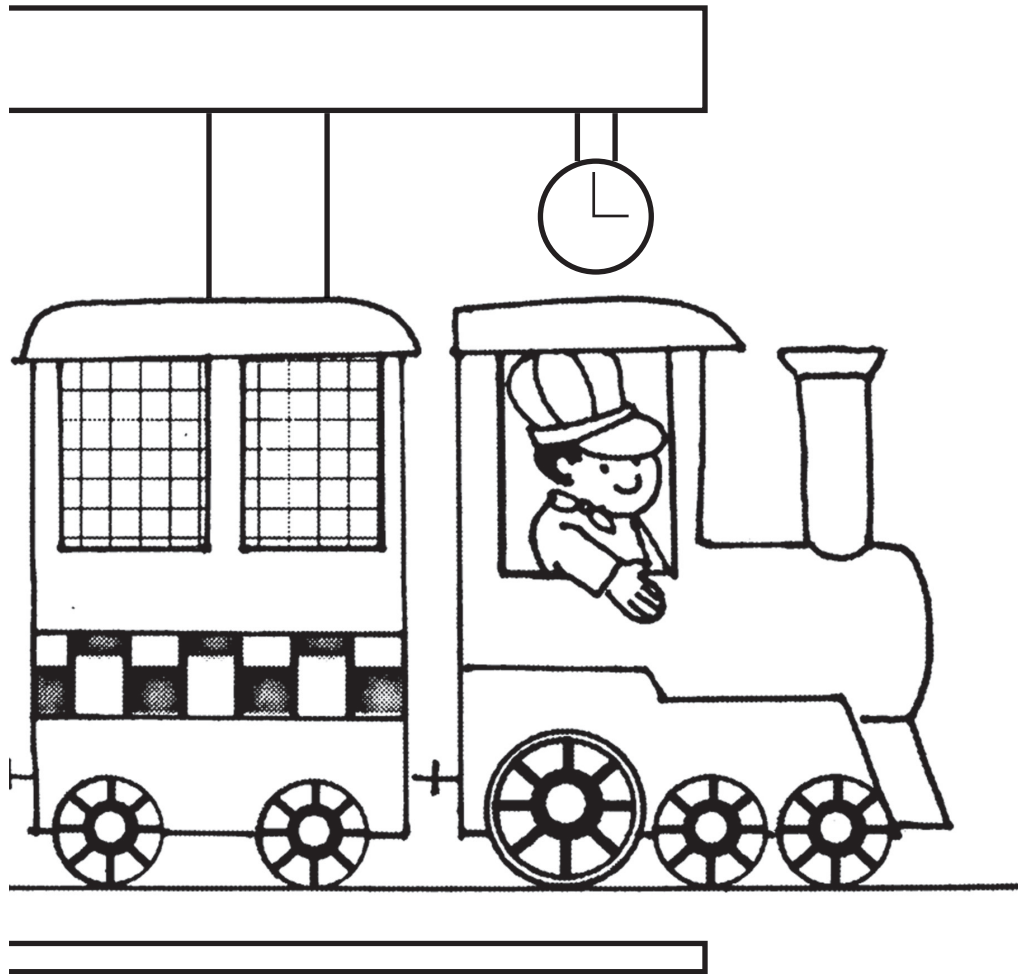

tren

vaca

animales

mercadería

cajas

personas



Completo  
mi trabajo



Sigo  
instrucciones



Trabajo limpio  
y en orden

Observan la ilustración y reconocen que es un tren. Escuchan que en el tren se pueden transportar personas, animales, mercadería en cajas o canastos, etc. Reconocen las ilustraciones de la derecha y trazan líneas para indicar que van en el tren. Reconocen que los trenes llegan y salen de la estación. ¿Qué hay en una estación? . El o la docente presenta las palabras en tarjetas, con su correspondiente ilustración, para ejercitar la lectura de las mismas. Escuchan las palabras que lee el o la docente, y trazan líneas de las palabras hacia las ilustraciones que corresponden. Identifican las sílabas en las palabras, repitiéndolas y marcándolas con palmadas. Pretenden que van en tren y hacen el sonido chu- chu.- Cambian el ritmo del sonido: más rápido, más lento. Más agudo, más grave. Siguen el ritmo marcado por el o la docente: con los pies imitan el sonido a diferentes ritmos. Colorean las ilustraciones.

## ¿Conoces el aeropuerto?

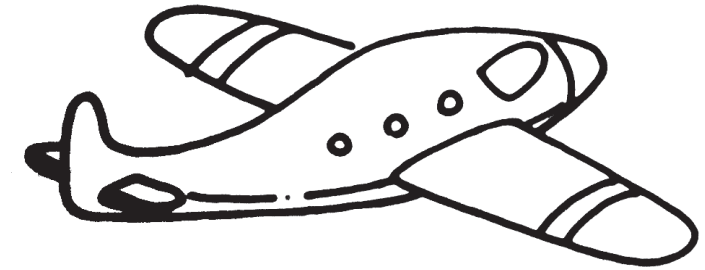
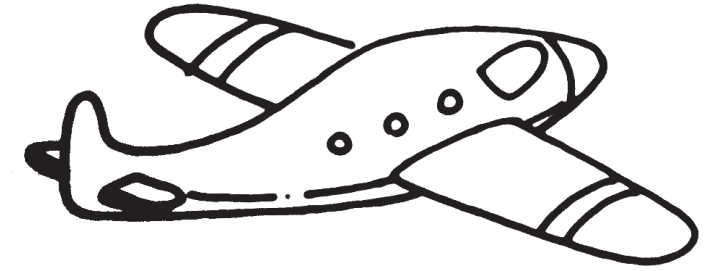
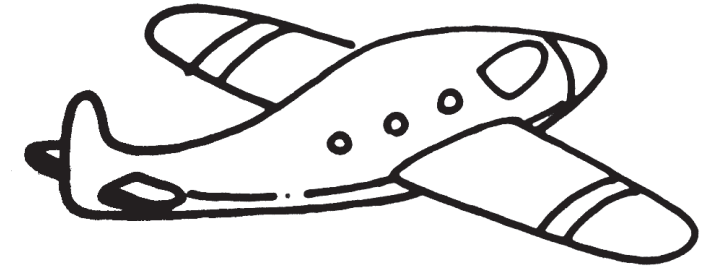
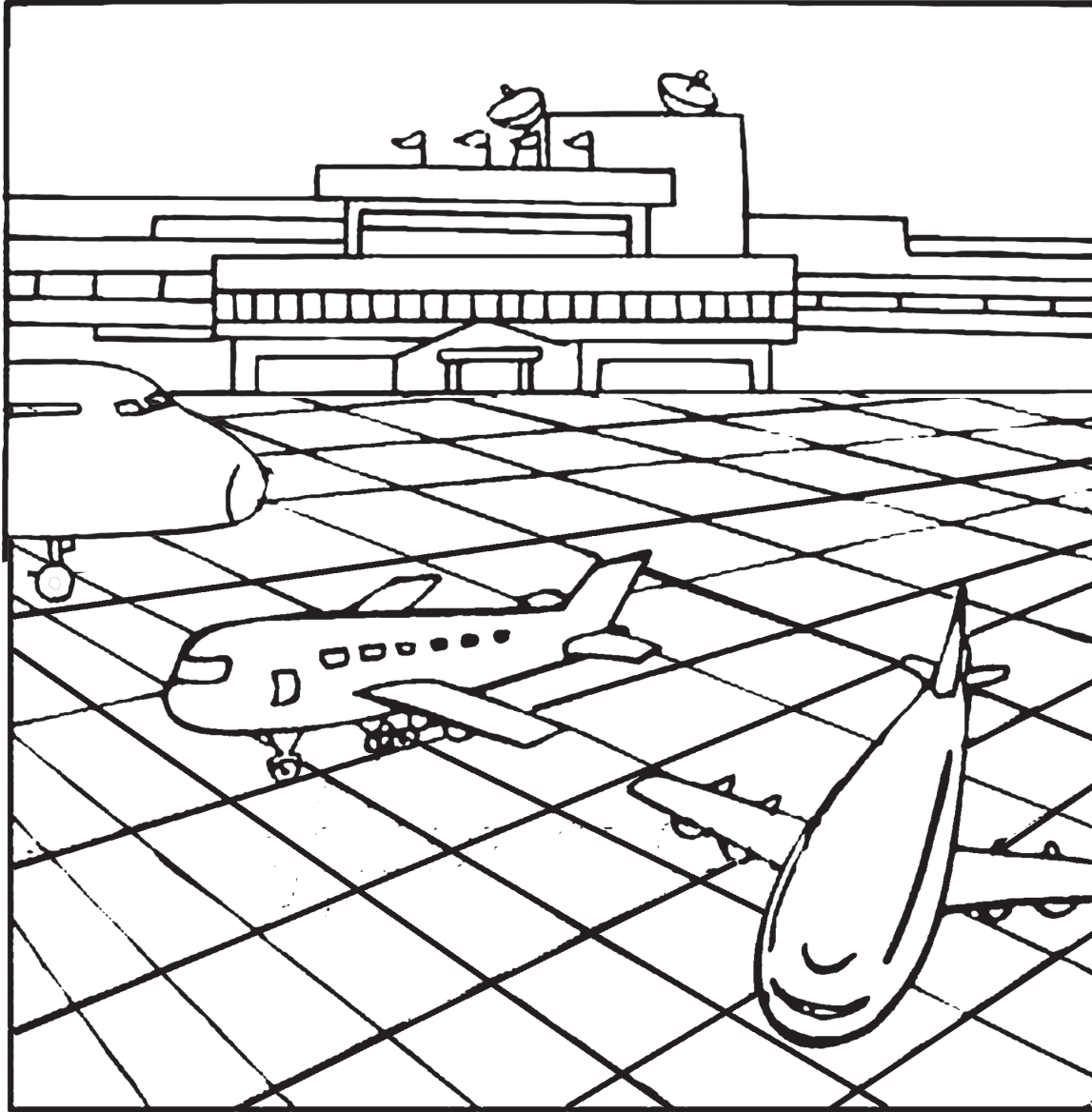
Completo  
mi trabajoSigo  
instruccionesTrabajo limpio  
y en orden

Los niños y niñas escuchan que en la ilustración pueden ver un aeropuerto. En él aterrizan los aviones, se estacionan para que los pasajeros que llegan bajen y los que se van, se suban. Al estar listos, despegan y se van en el aire, hacia otras ciudades o países. Los niños y niñas imitan el movimiento de los aviones, extendiendo los brazos y corriendo alrededor en el aula. Pintan los aviones que aparecen a la derecha, los recortan y los pegan donde aparecen las siluetas en el aeropuerto. Dialogan entre ellos, expresando su deseo de viajar a otros lugares. Cuchichean al oído de un compañero o compañera, a dónde les gustaría ir.

Indicador		P	A
1	Direccionalidad movimientos direccionales continuos y disociados		
2	Identificación de letras con su correspondiente esquema.		
3	Percepción del tamaño Identificación de lo tridimensional: grueso, delgado		
<b>Percepción del color</b>			
1	Colores del espectro solar. Las tonalidades del color. Colores que enfatizan los puntos cardinales desde la cosmovisión maya		
2	Relaciona las sensaciones que percibe con los objetos del ambiente que le rodea: aquí, allí, allá.		
3	Identifica las letras y palabras con sus respectivos esquemas y configuraciones.		
4	Memoria Visual reproducción de figuras		
5	Vocabulario visual Pareamiento de palabras con su correspondiente dibujo. Identificación de palabras, entre varias en un párrafo.		
<b>Memoria auditiva</b>			
1	Repetición de modelos de ritmos con diversas partes de su cuerpo. Cuchicheo de frases entre un grupo. Memorización de poesías, canciones, cuentos, otros.		
2	Discriminación auditiva identificación de sílabas en una palabra.		
3	Identifica sílabas al inicio, en medio y al final de las diferentes palabras que escucha en actividades que realiza.		
4	Sonido final producción de rimas		
5	Describe las funciones y utilidad de las diferentes partes del cuerpo en sí mismo(a) y en otros y otras.		
6	Completación de la figura humana de perfil, con plantillas y libremente.		
<b>Orientación en el espacio inmediato.</b>			
1	Ejercitación en la hoja de trabajo: trazos de derecha a izquierda, del centro a la derecha o a la izquierda.		
2	Reproduce diversos ritmos en la lectura de códigos, discriminando entre tiempo lento, normal y rápido.		
<b>Ritmo</b>			
1	Reproducción de ritmos al leer códigos.		
2	Relaciona los días de la semana con las actividades que realiza diariamente.		
3	Ordenación temporal y captación de la forma socializada del tiempo. Identificación de los días de la semana.		
4	Asocia las actividades que realiza con los conceptos de semana y mes en un calendario.		
5	Identificación de la noción de mes y de los meses en el año.		

Indicador		P	A
<b>Técnicas no gráficas</b>			
1	Recortar figuras variadas Modelar con pastas variadas		
2	Manifiesta habilidad en sus manos al realizar diversos trazos y otras actividades.		
3	Ejercicios de progresión grande y pequeña.		
4	Aplica los conceptos de cantidad en diferentes actividades que realiza.		
5	Expresión simbólica de un juicio lógico uso de símbolos o códigos para representar los cuantificadores conocidos.		
6	Elaborar sus propios juicios lógicos de acuerdo al símbolo o código.		
7	Relaciona palabras que presentan antónimos y sinónimos en láminas o ilustraciones.		
8	Nombrar antónimos y sinónimos de palabras poco comunes dentro de un tiempo límite.		
9	Asociación de ideas asociación de ideas por causa y efecto.		
10	Noción de Clase. Identificar clases y subclases. Interactúa con otros y otras asumiendo diferentes roles.		
11	Juego simbólico interactuar con otros, asumiendo roles.		
12	Dibujar objetos representando las partes visibles, desde una perspectiva. (realismo visual).		
13	Establece la diferencia entre elementos y selecciona los que pertenecen a un conjunto determinado.		
14	Relaciona el numeral con el número de objetos, en un conjunto.		
15	Lee y escribe los números arábigos y maya de 0 a 10.		
<b>Conjuntos</b>			
1	Clasificación de conjuntos por el número de elementos: unitario, finito, infinito.		
2	Se expresa en su idioma materno usando entonaciones adecuadas al significado de las palabras.		
<b>Incremento del vocabulario</b>			
1	Expresión de opiniones.		
2	Narración de historias, cuentos y experiencias.		
3	Significado de las palabras según su entonación.		
4	Participación en diálogos.		
5	Orden y significado de las palabras: tiempo: presente, pasado y futuro.		
6	Realiza acciones usando como base lo que escucha.		



**Completo  
mi trabajo**



**Sigo  
instrucciones**



**Trabajo limpio  
y en orden**



Completo  
mi trabajo



Sigo  
instrucciones



Trabajo limpio  
y en orden

Indicador		P	A
<b>Destrezas de escuchar:</b>			
1	Narraciones, cuentos, leyendas, obras literarias, música y otros.		
2	Ejecución de instrucciones escuchadas.		
3	Interpreta el significado de elementos y mensajes gráficos y orales del entorno inmediato.		
4	Representación gestual del uso de objetos de su medio.		
5	Descripción del significado de palabras nuevas o desconocidas que escucha, en su vida cotidiana.		
6	Representa mensajes literarios con base en la literatura de su entorno cultural.		
7	Construye mensajes literarios utilizando el lenguaje oral y gestual al comunicarse con los (as) demás.		
8	Producción y representación de diálogos.		
9	Producción y recitación de poesías.		
10	Producción y representación de cuentos individuales y grupales.		
11	Dramatización de textos escolares y obras.		
12	Explica los diferentes tipos de labores que se realizan en el campo y la ciudad.		
<b>La comunidad</b>			
1	El campo y la ciudad descripción de las labores que se realizan en el campo y en la ciudad y la interrelación entre ambos.		
2	Ubica su propio espacio de vida como parte de un barrio, ciudad y otros.		
3	Ubicación en el espacio geográfico propio y otros cercanos: barrio, paraje, ciudad, caserío, pueblo, aldea y otros.		
4	Describe lugares históricos y culturales de su comunidad, departamento y país.		
5	Enumeración de centros turísticos de la ciudad y del campo		
6	Conocimiento de lugares históricos de la comunidad, departamento y país.		
<b>Medios de Comunicación</b>			
1	Descripción de la carta, el correo, correo electrónico, teléfono domiciliar y celular.		
2	Nombra formas correctas de conducirse por la calle y uso adecuado de las señales de tránsito.		
<b>Medios de Transporte</b>			
1	Descripción del lugar de salida y llegada: estación y terminal de buses, estación de trenes, aeropuerto, parqueo y otros.		
2	Educación vial utilización correcta de autobuses, automóviles, señalización de su comunidad.		
	Cruce de calle sin semáforo, carreteras, ríos, puentes y otros.		

Indicador		P	A
3	Aplica las reglas generales de comportamiento en la clase de movimiento creativo.		
4	Identifica componentes de las Artes Plásticas en elementos de su entorno y en el paisaje natural.		
<b>Componentes de las Artes Plásticas</b>			
5	Identificación de color, forma, línea, proporción y textura.		
6	Interpreta canciones en su idioma materno y en otros idiomas.		
<b>Práctica vocal</b>			
1	Entonación de canciones diversas a una voz: recreativas, lúdicas, con movimiento, nacionales, tradicionales, en distintos idiomas etc.		
2	Proyecta su voz utilizando frases, poemas, canciones y trabalenguas.		
3	Ejercitación de la proyección de la voz.		
<b>Juegos</b>			
1	Participación en rondas y juegos de ritmo, vocales y corporales: recitados, rimas ritmizadas, ecos, juegos de palmadas.		
2	Representa diversos roles, personajes reales e imaginarios y ocupaciones de su comunidad, en actividades de juego.		
3	Participación en juego de roles: juegos domésticos, juegos de ocupaciones.		
4	Participación en juegos de representación a través de pantomimas y escenificaciones.		
5	Participación en juegos intelectuales de mesa: loterías, damas, dominóes, laberintos, rompecabezas, totitos etc.		
6	Participación en actividades de seguimiento de diferentes direcciones y posiciones: adelante, atrás, izquierda, derecha en relación a su cuerpo.		
7	Componentes de las Artes Plásticas: Utilización de los componentes: color, forma, línea, proporción y textura en actividades para el desarrollo de la expresión gráfico- plástica.		
<b>Improvisaciones y juegos</b>			
1	Inventión de rimas con su nombre, apellido o palabras comunes.		
2	Participación en juegos de pregunta y respuesta libre.		
3	Improvisación de movimientos y juegos con base a materiales escritos elementos del entorno y situaciones reales.		
4	Improvisación de expresiones vocales y corporales usando: sonidos, cuentos, música, canciones y baile.		
5	Participación en actividades escénicas de su escuela.		
6	Ejecuta movimientos en forma coordinada al seguir ritmo.		

